

molex[®]



2016-2017
Systemkatalog >
Molex Knutsen Norge AS



	Produktgruppe	Type	Beskrivelse
A	Kobber løsninger UTP / FTP C6A, C6, C5e	Categori 7 Categori 6A Categori 6 Categori 5e	Kabel Patchkabler Patchepanel Konnektorer Moduler/Uttak/Frontplater RJ45 Plugger og Verktøy
B	Tele / PDS	Categori 3	Kabel Panel Rammer Plinter
C	MIIM	Kategori 6 Kategori 5e Fiberoptik	OvervåkningsSoftware
D	Spesial fiber produkter	IP graderte og militær spesifiserte fiber	Kundetilpassede løsninger innen fiber
E	Fiber	OM1 (62.5/125µm) OM2 (50/125µm) OM3 (50/125µm) OM4 (50/125µm) OS1 (9/125µm)	Patchkabel Patchepanel Moduler/Uttak Adaptore FOSC Veggskap
F	Multimedia	Fiber RCA Coax Kategori 5e Kategori 6 S-Video Kabler og adaptore -HDMI, DVI	Adaptore Panel Bokser Rammer
G	Industrielt RJ og Fiber	Categori 5e OM1 (62.5/125µm) OM2 (50/125µm) OM3 (50/125µm) OS1 (9/125µm)	Plugger Kabel Adaptore Kontakter
H	19" og 21" Skap	Gulvskap Veggskap	19" Skap
I	19" Utstyr	Hyller Skuffer Strømlister Føringsbøyler Termostater Hjul	Stort utvalg utstyr



	Produktgruppe	Type	Beskrivelse
J	19" Rammer og Stativ	19" Gulv og veggmonterte rammer	Mange varianter av rammer
K	Utendorsskap	19" utendorsskap	Kundetilpassede løsninger UPS Fiber Kobber 220/400V
L	EX produkter	Produkter med Sonegodkjennelse	
M	Verktøy og testere	Kobber Fiber	Fiberskjøtemaskin Termineringsutstyr Renseutstyr Testverktøy
N	Strips SHR Kabelsamler Nipler Kabelsko	Gjennomføringer, nipler kabelføringsprodukter	
O	Industrielle Produkter	M8 M12 M23	Kabler Switcher Kontakter Koblingsblokker
P	Kabelstromper	Strekkavlastere Trekkeverktøy	Trekk og permanent feste av kabler, slanger, wire, rør, o.s.v.
Q	Spesial kabler	Spesialkabler til servere POF (Plastikk Fiber Coax / RF	Kundetilpassede løsninger
R	Diverse Produkter	Diverse produkter fra Molex	.

A Kobber Produkter PowerCat™ 6A - Cat 7



Designet for å imøtekomme 10 Gigabit Ethernet (10GBase-T), Kategori 6A er en optimalt strukturert nettverk løsning som tilbyr optimal hastighet, prestanda og pålitelighet for langsiktig drift. PowerCat 6A er designet spesielt for høy hastighets dataoverførsel, uten rom for feil.

Alle produkter er testet og sertifisert av ETL Semko.

PowerCat 6A DataGate™ Skjernet Jack

DataGate Jack er hjørnesteinen i Molex Premise Networks PowerCat C6A System. Produktet tilbyr overlegen alien crosstalk reduksjon, ypperlig insertion loss og enhanced electromagnetic interference (EMI).

Den skjermede uttaket har en unik innebygd lukker som ikke bare beskytter uttaket mot støv og fremmedlegemer, men sørger også for korrekt plassering av patchkabelen. Produktet er fargekodet for både 568A og 568B terminering og er tilbakekompatibelt med skjermede C6 og C5e systemer.

- 360° Skjernet RJ45 Jack
- Fargekodet for både 568A og 568B
- Patentert IDC V-format kontakt som sikrer korrekt terminering
- Patentert fjærbelastet lukker
- RJ-11 kompatibel
- Kan benyttes med farge kodede port identifikatorer
- Leveres i alle C6A patchpanel og vegguttak
- Finnes med sideinnføring av kabel
- Uttak finnes i sort utførelse

DataGate Shutter Operation

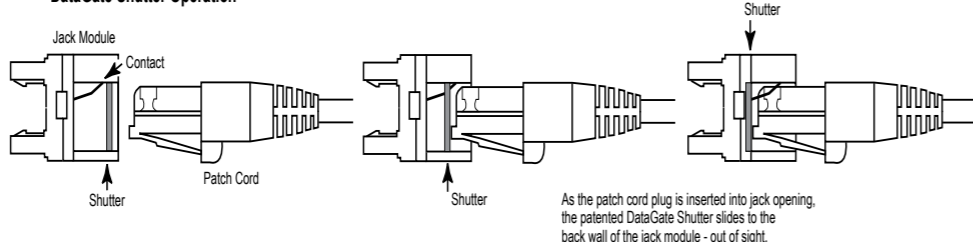

PowerCat 6A U/FTP og Cat 7 S/FTP Kabel

- Støtter høyhastighets datanettverk installasjoner som 10-Gigabit Ethernet (10GBASE-T)
- Individuelt skjernet 4 par U/FTP LSOH and PVC Kabel
- Minimerer alien crosstalk, gir ypperlig signal isolering og EMI beskyttelse.
- ETL sertifisert etter TIA/EIA-568-B.2-10 Kategori 6A standard
- Fargekodet for lettere terminering
- 1000m Rull Cat7
- 500m Rull Cat 6A
- LSZH ytterkappe

Molex art.nr	El.nr	Beskrivelse
CAA-0322L-VL	1007336	PowerCat 6A U/FTP LSOH Kabel 500M Lilla
CAA-0358	1007330	PowerCat 7 S/FTP 1,2GHz LSZH Kabel 1000M Lilla

PowerCat 6A Skjermde Patchpanel

PowerCat 6A Patchpanel benytter den unike skjermde DataGate konnektoren DataGate konnektoren minimerer alien crosstalk, gir ypperlig signal isolering og EMI beskyttelse ved bruk av et robust metall hus. Patchpanelene leveres med avtagbart kabelbrett for korrekt strekkavlastning, portnummerering i front og bak. Hvert uttak kan fargekodes og merkes ved hjelp av tilpassede etiketter.

- 24 Port 1U & 48 Port 2U
- EIA 568A/B merket
- ETL Sertifisert
- Standard 19" rack montering
- Integret kabelbrett for å sikre strekkavlastning og kabelføring

Molex art.nr	El.nr	Beskrivelse
PID-00217	6909416	PowerCat 6A 24 Port Patchpanel 568A/B Skjernet m/Kabelbrett, 1U
PID-00219	6909417	PowerCat 6A 48 Port Patchpanel 568A/B Skjernet m/Kabelbrett, 2U

PowerCat 6A Keystone Patchpanel

Molex 24 Port Keystone Jack patchpanel er en fleksibel patcheløsning for små og mellomstore installasjoner. Panelet leveres uten moduler og kan konfigureres med ønsket antall porter. Ubenyttede porter kan blindes med blindplugg for fremtidig bruk.

- 24 Porter, 1U
- Enkel montering av Keystone moduler
- Kabelbrett for feste av kabler

Molex art.nr	El.nr	Beskrivelse
PID-00210		24 Port Keystone Patchpanel, Uten moduler - 1U
KSJ-00079		Keystone Jack 568A/B UTP C6A, Tool-less
3020BS-ON-BK		Keystone Blindplugg, Sort
02100	6909807	RJ45 Skjøt C6A FTP Keystone

A Kobber Produkter PowerCat™ 6A

Alle Molex's mest populære uttak benytter i dag PowerCat™ 10G konnektoren. Den overlegne konnektoren har en unik integrert støvlukker som ikke bare beskytter mot støv og skitt, men også sikrer korrekt plassering av patchkabelen.

PowerCat 6A systemet er individuelt testet og godkjent av ETL Semko etter TIA/EIA-568-B.2-10 og ISO/IEC 11801 A1.1.

PowerCat 6A DataGate™ Jack

DataGate Jack er hjørnesteinen i Molex Premise Networks PowerCat C6 System. Produktet tilbyr overlegen alien crosstalk reduksjon, ypperlig insertion loss og enhanced electromagnetic interference (EMI).

Uttaket har en unik fjærbelastet støvlukker som ikke bare beskytter mot støv og skitt, men sikrer også at patchkabelen blir korrekt montert og holder seg på plass. Uttaket er fargekodet for både 568A og 568B kabling og er tilbakekompatibelt med C6 og C5e systemer.

- Fargekodet for både 568A/B kabling
- Patentert IDC V-Format kontakt som sikrer presis terminering
- Patentert integrert støvlukker
- RJ-11 kompatibel
- Opsjon for fargekodning og merking av portene med egne etiketter og merker
- Leveres i alle Molex C6A patchpanel og vegguttak
- Finnes i flere farger

Molex art.nr	El.nr	Beskrivelse
KSJ-00062-02	6909471	Datagate Cat 6A RJ45 568A/B Skjernet Hvit
KSJ-00062-04		Datagate Cat 6A RJ45 568A/B Skjernet Sort
KSJ-00073-02		Datagate Cat 6A RJ45 568A/B Skjernet Sideinnføring av kabel Hvit
KSJ-00073-04		Datagate Cat 6A RJ45 568A/B Skjernet Sideinnføring av kabel Sort

PowerCat 6A Euromod™ II Modul

Molex vegguttak er konstruert med RJ45 RJ moduler for enkel terminering og tilpasset vegg og kanalbokser. Uttakene har integrert støvlukker. Uttakenes vinklede design reduserer bøyradien ved installasjon.

- RJ45 DataGate modul med støvlukker
- 25 x 50mm
- Vinklet uttak
- Klargjort for individuell fargekodning / merking av uttak
- Finnes med sideinnføring av kabel

Molex art.nr	El.nr	Beskrivelse
MEU-00065-02	6909476	Vegguttak 6A vinklet Euromod 1xRJ45, 568A/B - Hvit
MEU-00070-02		Vegguttak 6A vinklet Euromod 1xRJ45, 568A/B - Hvit. Sideinnføring av kabel
625858-W4		Ramme for intill 2x 6909476
MXGK-827	6918392	Vegguttak enkel Cat 6A Komplet med ramme og 1xRJ45 uttak
MXGK-817	6918393	Vegguttak dobbelt uttak Cat 6A Komplet med ramme og 2xRJ45 uttak
17-0412-02		Blindlokk 12,5 x 50 mm - Hvit
17-0413-02	6909597	Blindlokk 25 x 50 mm - Hvit

PowerCat 6A DIN Modul

Molex PowerCat 6 DIN modulene er designet og tilpasset 50 x 50mm DIN 49075 standard. Uttaket er komplett sammensatt og benytter den unike skjermde C6A DataGate™ konnektoren med integrert lukker. Det vinklede designet reduserer bøyradien på patchkabelen. Portene kan individuelt fargekodes og merkes for forenklet nettverksadministrasjon.

- 50 x 50mm DIN 49075 kompatibel
- RJ45 DataGate modul med støvlukker
- Vinklet uttak
- 1 og 2 Porters versjon
- DataGate C6A jack
- Finnes med sideinnføring av kabel

Molex art.nr	El.nr	Beskrivelse
WNC-00044-02	6909582	Vegguttak enkelt DIN Modul Skjernet C6A - Hvit
WNC-00045-02	6909583	Vegguttak dobbelt DIN Modul Skjernet C6A - Hvit
WNC-00050-02		Vegguttak enkelt DIN Modul Skjernet C6A, Side innføring av kabel - Hvit
WNC-00051-02		Vegguttak dobbelt DIN Modul Skjernet C6A, Side innføring av kabel - Hvit
85402-0919	6909350	Frontramme DIN 80 x 80
85402-1017	6909385	Bakboks for DIN
L-805-PH	6909489	Tilpasningsramme RS16

Termineringsverktøy på side 74-76



PowerCat 6A Legrand® Kompatibel Modul

PowerCat 6A skjermede moduler er kompatible med Legrand 45 x 45mm rammer. Det vinklede designet reduserer bøyradien på patchkabelen. Portene kan fargekodes og merkes individuelt for enklere nettverksadministrasjon.

- 22.5 x 45mm & 45 x 45mm front
- Kompatibel med Legrand frontplater
- Benytter DataGate C6A jack
- Finnes med sideinnføring av kabel

Molex art.nr	El.nr	Beskrivelse
MLG-00030-02	6909498	Vegguttak 1x 22.5x45mm Legrand kompatibel Modul, skjermet C6A - Hvit
MLG-00031-02	6909499	Vegguttak 1x 45x45mm Legrand kompatibel Modul skjermet C6A - Hvit
MLG-00035-02		Vegguttak 1x 22.5x45mm Legrand kompatibel Modul, skjermet C6A, Side innføring
16.A0012	6909329	22.5 x 45mm Blindmodul
6901300	6901300	Dobbeltramme til Rehau (45x45)

PowerCat 6A Synergy™ Påveggbokser

Molex utenpåliggende vegguttak er en ideell løsning for åpen installasjon på kontor. Produktserien består av 1, 2, 4 og 6 porter varianter. Kabelinnføring gjennom side eller bakvegg. Portene kan fargekodes individuelt for enkel nettverksadministrasjon.

- Moderne design
- Enkel kabelgjennomføring og installasjon
- Skruer montering
- Kompakt og stilren utforming
- Integrert støvlukker

Molex art.nr	El.nr	Beskrivelse
SBX-00009-02		1 Port Synergy Cat 6A Påveggboks - Hvit. Uten DataGate modul
SSY-00014-02		2 Port Synergy Cat 6A Påveggboks - Hvit. Uten DataGate moduler
SSY-00015-02		4 Port Synergy Cat 6A Påveggboks - Hvit. Uten DataGate moduler
SSY-00016-02		6 Port Synergy Cat 6A Påveggboks - Hvit. Uten DataGate moduler
KSJ-00062-02	6909471	Datagate Cat 6A RJ45 modul. 568 A/B Skjermet - Hvit

PowerCat 6A Patchkabler

Molex C6A Patchkabler er produsert med høykvalitets skjermet 4 pars 26AWG Cat 6 flertrådet kabel og er spesielt designet for høyhastighetsdata nettverk og 10-Gigabit Ethernet (10BASE-T) applikasjoner. Overstøpt Slim-Line strekkavlaster og terminert med overstøpt RJ45 plug.

- ETL Sertifisert
- Skjermet 4 Par flertrådet kabel
- "Slim Boot" Design på strekkavlaster
- LSZH ytterkappe
- Passer "High density" panel hvor plass mellom porter er begrenset
- Tilpasset EIA 568A/B

Molex art.nr	El.nr	Beskrivelse
PCD-0700-0E	6909680	Patchkabel C6A FTP LSZH RJ45 1m Grå
PCD-0700-0H		Patchkabel C6A FTP LSZH RJ45 1m Blå
PCD-0701-0E	6909681	Patchkabel C6A FTP LSZH RJ45 2m Grå
PCD-0701-0H		Patchkabel C6A FTP LSZH RJ45 2m Blå
PCD-0702-0E	6909682	Patchkabel C6A FTP LSZH RJ45 3m Grå
PCD-0702-0H		Patchkabel C6A FTP LSZH RJ45 3m Blå
PCD-0703-0E	6909683	Patchkabel C6A FTP LSZH RJ45 5m Grå
PCD-0703-0H		Patchkabel C6A FTP LSZH RJ45 5m Blå
PCD-0704-0E	6909684	Patchkabel C6A FTP LSZH RJ45 7m Grå
PCD-0704-0H		Patchkabel C6A FTP LSZH RJ45 7m Blå
PCD-0705-0E	6909685	Patchkabel C6A FTP LSZH RJ45 10m Grå
PCD-0705-0H		Patchkabel C6A FTP LSZH RJ45 10m Blå

** Andre lengder og farger på forespørsel

PowerCat 6A Pre-terminerte Patchkabler

Molex pre-terminerte C6A kabler består av 6,12 eller 24 PowerCat 6A DataGate Jack til DataGate Jack kabler. Kablene er fabrikk terminert og testet etter C6A standard.

Molex anbefaller at PowerCat 6A skjermede produkter benyttes gjennom hele systemet for å optimalisere kabel og system prestanda. Alle kablene er individuelt nummerert for enkel installasjon. Testrapport leveres på forespørsel.

Produsert i henhold til:
ISO/IEC 11801 2nd Ed A1.1, TIA/EIA 568-B-2-10

C6A DataGate Jack:

Housing: Zinc Alloy plated Ni/Cu
Operating Life: Min 750 insertion cycles
Contact Material: Copper Alloy
Contact Plating: 1.25 micrometres Au/Ni
IDC Housing: Polycarbonate UL94V-0
Contact Material: Copper Alloy

C6A Cable:

Conductor Size: 23 AWG
Sheath Type: LS0H IEC 60332-1
Drain Wire: Tin-coated copper
Screen: Each pair enclosed in laminated aluminium foil
Construction: U/FTP

Molex art.nr	El.nr	Beskrivelse
SP135437-**		C6A PRE-TERMINATED CABLE ASSEMBLY 24 X DATAGATE C6A – C6A
SP135438-**		C6A PRE-TERMINATED CABLE ASSEMBLY 12 X DATAGATE C6A – C6A
SP135584-**		C6A PRETERMINATED CABLE ASSEMBLY 6 X DATAGATE C6A – C6A

** = Lengde i meter. Minimum 10 meter





Molex Kategori 6 UTP produktportefølje
- Molex Kategori 6 uttaket har en innebygget lukker som både beskytter kontaktpunktene mot støv og som skyver ut patchkabler som ikke blir satt inn korrekt.
- Molex Kategori 6 produkter er designet og produsert for å møte eller overgå kravene i TIA/EIA 568B.2.1,

ISO/IEC 11801:2002, EN 50173:2002 standardene og har blitt individuelt testet og sertifisert av ETL SEMKO
- Alle produkter er tilbakekompatible med Kategori 5 og 5e systemer

PowerCat 6 UTP DataGate™ Jack

DataGate Jack er hjørnesteinen i Molex Premise Networks PowerCat C6 System. Produktet tilbyr overlegen alien crosstalk reduksjon, ypperlig insertion loss og enhanced electromagnetic interference (EMI).

Uttaket har en unik fjærbelastet støvlukker som ikke bare beskytter mot støv og skitt, men sikrer også at patchkabelen blir korrekt montert og holder seg på plass. Uttaket er fargekodet for både 568A og 568B kabling og er tilbakekompatibelt med C5e systemer.

- Fargekodet for både 568A/B kabling
- Patentert IDC V-Formet kontakt som sikrer presis terminering
- Patentert integrert støvlukker
- RJ-11 kompatibel
- Opsjon for fargekoding og merking av portene med egne etiketter og merker
- Leveres i alle Molex C6 patchpanel og vegguttak
- Finnes i flere farger

PowerCat 6 skjærmede patchpanel og vegguttak leveres komplett med skjærmet C6 DataGate Jack

DataGate Shutter Operation

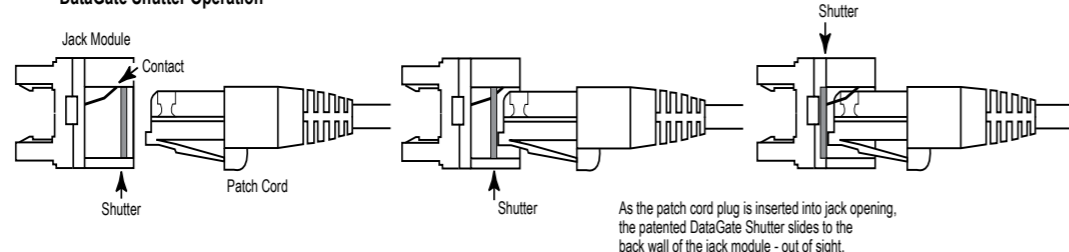

PowerCat 6 U/UTP Kabel

Tilpasset høyhastighets datanettverk som Gigabit Ethernet (1000 Base-T/1000 Base-TX)

- Uskjærmet 4 pars LSZH kabel
- Fargekodet for enkel terminering
- Individuelt testet
- Senter separator
- ETL sertifisert

Molex art.nr	El.nr	Beskrivelse
CAA-00305	1007334	4 Par Kabel LSOH IEC 332.1 U/UTP C6 - 305m Eske Lilla
CAA-00325	1007328	4 Par Kabel LSOH IEC 332.1 U/UTP C6 - 500m Rull Lilla
MXGK-1110	1007340	4 Par Kabel LSOH ETL TIA-568.c.2 U/UTP C6 - 305m Eske Hvit
MXGK-1111	1007342	4 Par Kabel LSOH ETL TIA-568.c.2 U/UTP C6 - 500m Rull Hvit
MXGK-1112	1007341	4 Par Kabel LSOH ETL TIA-568.c.2 U/UTP C6 - 305m Eske Lilla
MXGK-1113	1007343	4 Par Kabel LSOH ETL TIA-568.c.2 U/UTP C6 - 500m Rull Lilla



PowerCat 6 Patchpanel

Molex Patchpanel kommer med integrert støvlukker, har kabelfeste i bakkant og portmerking i front og gir en enkel tilkobling av sprednettet. Panelene er konstruert for høyhastighets dataoverføring og for å oppfylle de mest krevende standarder innen industrien. Hver port kan individuelt fargekodes.

- PCB montert 110 IDC
- EIA 568 A/B
- Standard 19" montering
- Integrert kabelfeste
- ETL sertifisert

Molex art.nr	El.nr	Beskrivelse
PID-00141	6909819	24 Port Patchpanel RJ45 568A/B UTP C6 - 1U
PID-00142	6909336	48 Port Patchpanel RJ45 568A/B UTP C6 - 2U

PowerCat 6 Keystone Patchpanel

The Molex 24 Port Keystone Jack patchpanel er en fleksibel patchløsning for små og mellomstore installasjoner. Panelet leveres uten moduler og kan konfigureres med ønsket antall porter. Ubenyttede porter kan blindes med blindplugg for fremtidig bruk.

- 24 Ports, 1U
- Enkel montering av Keystone moduler
- Kabelbrett for feste av kabler



Molex art.nr	El.nr	Beskrivelse
PID-00210		24 Port Keystone Patchpanel, Uten moduler - 1U
KSJ-00033-04		Keystone Jack 568A/B UTP C6, Sort
3020BS-0N-BK		Keystone Blindplugg, Sort
02100XQ-8-C6-BK	6909805	RJ45 skjøt Keystone 1-1 Cat 6 UTP Sort

PowerCat 6 UTP DataGate™ Jack

DataGate Jack er hjørnesteinen i Molex Premise Networks PowerCat C6 System. Produktet tilbyr overlegen alien crosstalk reduksjon, ypperlig insertion loss og enhanced electromagnetic interference (EMI).

Uttaket har en unik fjærbelastet støvlukker som ikke bare beskytter mot støv og skitt, men sikrer også at patchkabelen blir korrekt montert og holder seg på plass. Uttaket er fargekodet for både 568A og 568B kabling og er tilbakekompatibelt med C5e systemer.

- Fargekodet for både 568A/B kabling
- Patentert IDC V-Formet kontakt som sikrer presis terminering
- Patentert integrert støvlukker
- RJ-11 kompatibel
- Opsjon for fargekoding og merking av portene med egne etiketter og merker
- Leveres i alle Molex C6 patchpanel og vegguttak
- Finnes i flere farger



Molex art.nr	El.nr	Beskrivelse
KSJ-00018-02	6910713	Datagate Cat 6 RJ45 568A/B UTP Hvit
KSJ-00018-04	6910722	Datagate Cat 6 RJ45 568A/B UTP Sort

PowerCat 6 Euromod™ II Modul

Molex vegguttak er konstruert med RJ45 RJLP moduler for enkel terminering og tilpasset ledende kanal-leverandører. Uttakene har integrert støvlukker. Uttakenes vinklede design reduserer bøyradien ved installasjon



- RJ45 DataGate modul med støvlukker
- 25 x 50mm
- Vinklet uttak
- Klargjort for individuell fargekoding/merking av uttak

Molex art.nr	El.nr	Beskrivelse
MEU-00056-02	6909371	Vegguttak 1x RJ45 5Cat 6 UTP Vinklet - Hvit
625858-W4		Ramme for inntill 2x 6909371
MXGK-825	6918390	Vegguttak Enkel Cat6 UTP Komplet med ramme og 1xRJ45 uttak
MXGK-815	6918391	Vegguttak DobbelCat6 UTP Komplet med ramme og 2xRJ45 uttak
17-0412-02		Blindlokk 12,5 x 50 mm - Hvit
17-0413-02	6909597	Blindlokk 25 x 50 mm - Hvit

PowerCat 6 DIN Modul

Molex PowerCat 6 DIN module er designet og tilpasset 50 x 50mm DIN 49075 standard. Uttaket er komplett sammensatt og benytter den unike DataGate konnektoren med integrert lukker. Det vinklede designet reduserer bøyradien på patchekabelen. Portene kan individuelt fargekodes og merkes for forenklet nettverksadministrasjon.



- 50 x 50mm DIN 49075 kompatibel
- RJ45 DataGate modul med støvlukker
- Vinklet uttak
- 1 og 2 Porters versjon

Molex art.nr	El.nr	Beskrivelse
WNC-00030-02	6909427	Vegguttak Enkel DIN Modul RJ45 568A/B UTP C6 - Hvit
WNC-00031-02	6909428	Vegguttak Dobbel DIN Modul RJ45 568A/B UTP C6 - Hvit
85402-0919	6909350	Frontramme DIN 80 x 80
85402-1017	6909385	Bakboks for DIN
L-805-PH	6909489	Tilpasningsramme RS16

PowerCat 6 Legrand® Kompatibel Modul

PowerCat 6 22.5 x 45mm og 45 x 45mm moduler er kompatibel med Legrand 45 x 45mm fronter. Produkti er komplett sammensatt med Molex DataGate™ konnektor med støvlukker. Det vinklede designet reduserer bøyradien på patchesnoren. Portene kan fargekodes og merkes individuelt for enklere nettverksadministrasjon

- Legrand 45 x 45mm kompatibel
- RJ45 DataGate konnektor med støvlukker
- Vinklet uttak

Molex art.nr	El.nr	Beskrivelse
MLG-00021-02	6909328	Vegguttak Enkel 22.5 x 45mm RJ45 568A/B UTP C6 - White
MLG-00024-02		Vegguttak Enkel 45 x 45mm RJ45 568A/B UTP C6 - White
16.A0012	6909329	22.5 x 45mm Blindlokk
6901300	6901300	Dobbeltramme til Rehau (45x45)



PowerCat 6 Synergy™ Påveggbokser

Molex utenpåliggende vegguttak er en ideell løsning for åpen installasjon på kontor. Produktserien består av 1, 2, 4 og 6 porters varianter, komplett med DataGate™ konnektoren med integrert støvlukker. Kabelinnføring gjennom side eller bakvegg. Portene kan fargekodes individuelt for enkel nettverksadministrasjon.

- Moderne design
- Enkel kabelgjennomføring og installasjon
- Skrue montering
- Kompakt og stilren utforming
- Integrert støvlukker



Molex art.nr	El.nr	Beskrivelse
SBX-00005-02	6909332	1 Port Synergy Påveggboks RJ45 568A/B UTP C6 - Hvit
SSY-00007-02	6909333	2 Port Synergy Påveggboks RJ45 568A/B UTP C6 - Hvit
SSY-00008-02	6909334	4 Port Synergy Påveggboks RJ45 568A/B UTP C6 - Hvit
SSY-00009-02	6909335	6 Port Synergy Påveggboks RJ45 568A/B UTP C6 - Hvit

PVC Patchesnorer

- Uskjermet 4 Par flertrådet kabel
- "Slim Boot" Design på strekkavlaster



Molex art.nr	El.nr	Beskrivelse
T-SO-850-728	6910823	Patchekabel C6 UTP PVC RJ45 0,5m Blå
T-SO-850-762	6910824	Patchekabel C6 UTP PVC RJ45 0,5m Grønn
T-SO-850-761	6910800	Patchekabel C6 UTP PVC RJ45 0,5m Grå
T-SO-850-763	6910825	Patchekabel C6 UTP PVC RJ45 0,5m Gul
T-SO-850-764	6910826	Patchekabel C6 UTP PVC RJ45 0,5m Rød
T-SO-850-754	6910827	Patchekabel C6 UTP PVC RJ45 1m Blå
T-SO-850-750	6910828	Patchekabel C6 UTP PVC RJ45 1m Grønn
T-SO-850-711	6910801	Patchekabel C6 UTP PVC RJ45 1m Grå
T-SO-850-713	6910829	Patchekabel C6 UTP PVC RJ45 1m Gul
T-SO-850-720	6910830	Patchekabel C6 UTP PVC RJ45 1m Rød
T-SO-850-729	6910831	Patchekabel C6 UTP PVC RJ45 1,5m Blå
T-SO-850-748	6910832	Patchekabel C6 UTP PVC RJ45 1,5m Grønn
T-SO-850-718	6910798	Patchekabel C6 UTP PVC RJ45 1,5m Grå
T-SO-850-749	6910833	Patchekabel C6 UTP PVC RJ45 1,5m Gul
T-SO-850-737	6910834	Patchekabel C6 UTP PVC RJ45 1,5m Rød
T-SO-850-719	6910835	Patchekabel C6 UTP PVC RJ45 2m Blå
T-SO-850-717	6910836	Patchekabel C6 UTP PVC RJ45 2m Grønn
T-SO-850-721	6910802	Patchekabel C6 UTP PVC RJ45 2m Grå
T-SO-850-736	6910837	Patchekabel C6 UTP PVC RJ45 2m Gul
T-SO-850-716	6910838	Patchekabel C6 UTP PVC RJ45 2m Rød
T-SO-850-741	6910839	Patchekabel C6 UTP PVC RJ45 3m Blå
T-SO-850-726	6910840	Patchekabel C6 UTP PVC RJ45 3m Grønn
T-SO-850-731	6910803	Patchekabel C6 UTP PVC RJ45 3m Grå
T-SO-850-727	6910841	Patchekabel C6 UTP PVC RJ45 3m Gul
T-SO-850-744	6910842	Patchekabel C6 UTP PVC RJ45 3m Rød
T-SO-850-755	6910843	Patchekabel C6 UTP PVC RJ45 5m Blå
T-SO-850-725	6910844	Patchekabel C6 UTP PVC RJ45 5m Grønn
T-SO-850-751	6910804	Patchekabel C6 UTP PVC RJ45 5m Grå
T-SO-850-742	6910845	Patchekabel C6 UTP PVC RJ45 5m Gul
T-SO-850-743	6910846	Patchekabel C6 UTP PVC RJ45 5m Rød
T-SO-850-746	6910847	Patchekabel C6 UTP PVC RJ45 7m Blå
T-SO-850-747	6910848	Patchekabel C6 UTP PVC RJ45 7m Grønn
T-SO-850-734	6910805	Patchekabel C6 UTP PVC RJ45 7m Grå
T-SO-850-739	6910849	Patchekabel C6 UTP PVC RJ45 7m Gul
T-SO-850-740	6910850	Patchekabel C6 UTP PVC RJ45 7m Rød
T-SO-850-738	6910851	Patchekabel C6 UTP PVC RJ45 10m Blå
T-SO-850-745	6910852	Patchekabel C6 UTP PVC RJ45 10m Grønn
T-SO-850-800	6910806	Patchekabel C6 UTP PVC RJ45 10m Grå
T-SO-850-773	6910853	Patchekabel C6 UTP PVC RJ45 10m Gul
T-SO-850-772	6910854	Patchekabel C6 UTP PVC RJ45 10m Rød
T-SO-850-733	6910807	Patchekabel C6 UTP PVC RJ45 15m Grå
T-SO-850-735	6910799	Patchekabel C6 UTP PVC RJ45 20m Grå

Andre lengder og farger på forespørsel

PowerCat 6 UTP LSZH Patchkabler
Molex patchkabler er produsert med høykvalitets 4 pars Cat 6 flertrådet kabel. Overstøpt Slim-Line strekkavlaster og terminert med RJ45 plugg. Tilgjengelig i et stort antall farger og med overstøpt RJ45 plugg.

- Uskjærmet 4 Par flertrådet kabel
- "Slim Boot" Design på strekkavlaster
- LSZH
- Passer "High density" panel hvor plass mellom porter er begrenset
- Tilpasset EIA 568A/B
- Mange lengder og farger



Molex art.nr	El.nr	Beskrivelse
PCD-02000-OBK		Patchekabel Cat6 UTP, LSZH 568A/B 0,5M Sort
PCD-02000-OC		Patchekabel Cat6 UTP, LSZH 568A/B 0,5M Rød
PCD-02000-OE		Patchekabel Cat6 UTP, LSZH 568A/B 0,5M Grå
PCD-02000-OH		Patchekabel Cat6 UTP, LSZH 568A/B 0,5M Blå
PCD-02000-OJ		Patchekabel Cat6 UTP, LSZH 568A/B 0,5M Grønn
PCD-02001-OBK		Patchekabel Cat6 UTP, LSZH 568A/B 1M Sort
PCD-02001-OC	6909300	Patchekabel Cat6 UTP, LSZH 568A/B 1M Rød
PCD-02001-OE	6909342	Patchekabel Cat6 UTP, LSZH 568A/B 1M Grå
PCD-02001-OH	6909307	Patchekabel Cat6 UTP, LSZH 568A/B 1M Blå
PCD-02001-OJ	6909314	Patchekabel Cat6 UTP, LSZH 568A/B 1M Grønn
PCD-02003-OBK		Patchekabel Cat6 UTP, LSZH 568A/B 2M Sort
PCD-02003-OC	6909302	Patchekabel Cat6 UTP, LSZH 568A/B 2M Rød
PCD-02003-OE	6909344	Patchekabel Cat6 UTP, LSZH 568A/B 2M Grå
PCD-02003-OH	6909309	Patchekabel Cat6 UTP, LSZH 568A/B 2M Blå
PCD-02003-OJ	6909316	Patchekabel Cat6 UTP, LSZH 568A/B 2M Grønn
PCD-02005-OBK		Patchekabel Cat6 UTP, LSZH 568A/B 3M Sort
PCD-02005-OC	6909303	Patchekabel Cat6 UTP, LSZH 568A/B 3M Rød
PCD-02005-OE	6909345	Patchekabel Cat6 UTP, LSZH 568A/B 3M Grå
PCD-02005-OH	6909310	Patchekabel Cat6 UTP, LSZH 568A/B 3M Blå
PCD-02005-OJ	6909317	Patchekabel Cat6 UTP, LSZH 568A/B 3M Grønn
PCD-02009-OBK		Patchekabel Cat6 UTP, LSZH 568A/B 5M Sort
PCD-02009-OC	6909304	Patchekabel Cat6 UTP, LSZH 568A/B 5M Rød
PCD-02009-OE	6909346	Patchekabel Cat6 UTP, LSZH 568A/B 5M Grå
PCD-02009-OH	6909311	Patchekabel Cat6 UTP, LSZH 568A/B 5M Blå
PCD-02009-OJ	6909318	Patchekabel Cat6 UTP, LSZH 568A/B 5M Grønn
PCD-02013-OBK		Patchekabel Cat6 UTP, LSZH 568A/B 7M Sort
PCD-02013-OC	6909305	Patchekabel Cat6 UTP, LSZH 568A/B 7M Rød
PCD-02013-OE	6909347	Patchekabel Cat6 UTP, LSZH 568A/B 7M Grå
PCD-02013-OH	6909312	Patchekabel Cat6 UTP, LSZH 568A/B 7M Blå
PCD-02013-OJ	6909319	Patchekabel Cat6 UTP, LSZH 568A/B 7M Grønn
PCD-02019-OBK		Patchekabel Cat6 UTP, LSZH 568A/B 10M Sort
PCD-02019-OC	6909306	Patchekabel Cat6 UTP, LSZH 568A/B 10M Rød
PCD-02019-OE	6909348	Patchekabel Cat6 UTP, LSZH 568A/B 10M Grå
PCD-02019-OH	6909313	Patchekabel Cat6 UTP, LSZH 568A/B 10M Blå
PCD-02019-OJ	6909320	Patchekabel Cat6 UTP, LSZH 568A/B 10M Grønn
PCD-00377-OE		Patchekabel Cat6 UTP, LSZH 568A/B 15M Grå
PCD-00378-OE		Patchekabel Cat6 UTP, LSZH 568A/B 20M Grå

Andre lengder og farger på forespørsel

Kobber Produkter
PowerCat™ 6
Skjærmet

Molex Kategori 6 FTP produkter imøtekommer 10GBase-T permanent link og channel krav opp til 100m etter krav i EIA/TIA TSB-155 og ISO/IEC TR 24570 tekniske rapport. - Molex Kategori 6 uttaket har en innebygget lukker som både beskytter kontaktpunktene mot støv og som skyver ut patchkabler som ikke blir satt inn korrekt.

- Molex Kategori 6 produkter er designet og produsert for å møte eller overgå kravene i TIA/EIA 568B.2.1, ISO/IEC 11801:2002, EN 50173:2002 standardene og har blitt individuelt testet og sertifisert av ETL SEMKO

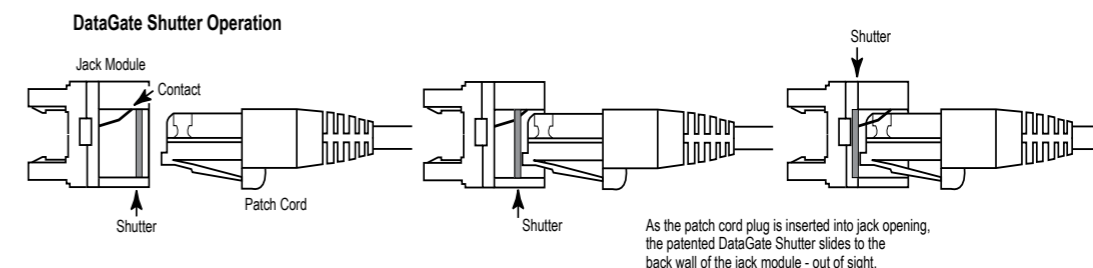

PowerCat 6 U/FTP Kabel

PowerCat 6 U/FTP 4 Par kabel er designet for å imøtekomme Kategori 6 system. Kabel har parvis folieskjerm og felles jordleder. Et fleksibelt kryss holder parene individuelt fra hverandre for å redusere NEXT og ELFEXT. Kablene er tilgjengelig med PVC og LSOH ytterkappe på 500m ruller.

- Skjærmet 4 par PVC og LSOH kabel
- Senterdeler for reduksjon av NEXT & ELFEXT
- Fargekodet for enklere terminering
- 500 meters ruller

Molex art.nr	El.nr	Beskrivelse
CAA-00328	1007332	4 Par C6 U/FTP Kabel PVC - 500m Rull, Grå
CAA-00327	1007333	4 Par C6 U/FTP Kabel IEC 332.1 LSZH - 500m Rull, Violett



PowerCat 6 Skjærmet DataGate™ Patchpanel

Molex Patchpanel kommer med integrert støvlukker, har kabelbrett i bakkant og portmerking i front og gir en enkel tilkobling av sprednettet. Panelene er konstruert for høyhastighets data-overføring og for å oppfylle de mest krevende standarder innen industrien. Hver port kan individuelt fargekodes.

- Datagate 110 IDC
- EIA 568 A/B
- Standard 19" montering
- Integrert kabelbrett
- 24 Ports 1U
- 360° skjærmet modul med støvlukker

Molex art.nr	El.nr	Beskrivelse
PID-00182	6909474	24 Port Patchpanel 568A/B Skjærmet C6 - 1U



PowerCat 6 Keystone Patchpanel

The Molex 24 Port Keystone Jack patchpanel er en fleksibel patchløsning for små og mellomstore installasjoner. Panelet leveres uten moduler og kan konfigureres med ønsket antall porter. Ubenyttede porter kan blindes med blindplugg for fremtidig bruk.

- 24 Ports, 1U
- Enkel montering av Keystone moduler
- Kabelbrett for feste av kabler

Molex art.nr	El.nr	Beskrivelse
PID-00210		24 Port Keystone Patchpanel, Uten moduler - 1U
KSJ-00078-04	6909415	Keystone Jack 568A/B UTP C6 FTP, Sort
3020BS-ON-BK		Keystone Blindplugg, Sort
02100LQ-8S-C6-BK	6909806	RJ45 skjøt Keystone skjøt 1-1, CAT 6 Skjærmet - Sort

Termineringsverktøy på side 74-76

Kobber Produkter

PowerCat™ 6

Skjermet



PowerCat 6 FTP DataGate™ Jack

DataGate Jack er hjørnестenen i Molex Premise Networks PowerCat C6 System. Produktet tilbyr overlegen alien crosstalk reduksjon, ypperlig insertion loss and enhanced electromagnetic interference (EMI). Uttaket har 360° skjerm ved å benytte et 2 dels tin/nickel pløtert bronse deksel som dekker RJ45 IDC'en

Uttaket har en unik fjærbelastet støvlukker som ikke bare beskytter mot støv og skitt, men sikrer også at patchkabelen blir korrekt montert og holder seg på plass. Uttaket er fargekodert for både 568A og 568B kabling og er tilbakekompatibelt med C5e systemer.

- 360° skjermert RJ45 jack
- Fargekodert for både 568A/B kabling
- Patentert IDC V-Formet kontakt som sikrer presis terminering
- Patentert støvlukker
- RJ-11 kompatibel
- Opsjon for fargekodning og merking av portene med egne etiketter og merker
- Leveres i alle Molex C6 patchepanel og vegguttak

Molex art.nr	El.nr	Beskrivelse
KSJ-00035-02		Datagate modul Cat 6 RJ45 FTP 568A/B Hvit
KSJ-00035-04		Datagate modul Cat 6 RJ45 FTP 568A/B Sort



PowerCat 6 Skjermet Euromod™ II Modul

Molex vegguttak er konstruert med skjermede RJ45 moduler for enkel terminering.

Uttakene har integrert støvlukker og 180° og 90° kabelutgang. Uttakenes vinklede design reduserer bøyradien ved installasjon og gir bedre vinkel på patchkabelen.

- 25 x 50mm
- RJ45 DataGate konnektor med støvlukker
- Tilpasset Molex Euromod moduler og produktserie
- Vinklet uttak

Molex art.nr	El.nr	Beskrivelse
MEU-00058-02	6909563	Vegguttak vinklet Euromod II RJ45 568A/B Skjermet C6 - Hvit
625B58-W4		Ramme for intill 2x 6909563
17-0412-02		Blindlokk 12,5 x 50 mm - Hvit
17-0413-02	6909597	Blindlokk 25 x 50 mm - Hvit



PowerCat 6 DIN Modul

Molex PowerCat 6 DIN modulene er designet og tilpasset 50 x 50mm DIN 49075 standard. Uttaket er komplett sammensatt og benytter den unike skjermede DataGate konnektoren med integrert lukker. Det vinklede designet reduserer bøyradien på patchkabelen. Portene kan individuelt fargekodes og merkes for forenklet nettverksadministrasjon.

- 50 x 50mm DIN 49075 kompatibel
- RJ45 DataGate modul med støvlukker
- Vinklet uttak
- 1 og 2 Porters versjon

Molex art.nr	El.nr	Beskrivelse
WNC-00036-02	6909478	Vegguttak Enkelt DIN Modul RJ45 568A/B Skjermet C6 - Hvit
WNC-00037-02	6909479	Vegguttak Dobbel DIN Modul RJ45 568A/B Skjermet C6 - Hvit
85402-0919	6909350	Frontramme DIN 80 x 80
85402-1017	6909385	Bakboks for DIN
L-805-PH	6909489	Tilpasningsramme RS16

Termineringsverktøy på side 74-76

Kobber Produkter

PowerCat™ 6

Skjermet



PowerCat 6 Skjermet Legrand® Kompatibel Modul

PowerCat 6 22.5 x 45mm og 45 x 45mm moduler er kompatible med Legrand 45 x 45mm fronter. Produktet er komplett sammensatt med Molex DataGate™ konnektor med støvlukker. Det vinklede designet reduserer bøyradien på patchkabelen. Portene kan fargekodes og merkes individuelt for enklere nettverksadministrasjon

- Legrand 45 x 45mm kompatibel
- RJ45 DataGate konnektor med støvlukker
- Vinklet uttak

Molex art.nr	El.nr	Beskrivelse
MLG-00022-02	6909477	Vegguttak 1x 22.5x45mm RJ45 568A/B Skjermet C6 - Hvit
MLG-00025-02		Vegguttak 1x 45x45mm RJ45 568A/B Skjermet C6 - Hvit
16.A0012	6909329	22.5 x 45mm Blindplate
6901300	6901300	Dobbeltramme til Rehav (45x45)



Synergy™ C6 FTP Påveggboks

Molex utenpåliggende vegguttak er en ideell løsning for åpen installasjon på kontor. Kompakt utforming gir enkel installasjon i områder hvor utenpåliggende installasjon er eneste mulighet.

Porten kan fargekodes og merkes for lettere nettverksadministrasjon.

- Enkel kabelgjennomføring og installasjon
- Skruefeste
- Klar og tydelig merking
- Stilig design
- Kompakt og stilren utforming

Molex art.nr	El.nr	Beskrivelse
SBX-00008-02		1 Port Synergy Påveggboks RJ45 568A/B Skjermet C6 - Hvit u/konnektor
SSY-00014-02		2 Port Synergy Påveggboks RJ45 568A/B Skjermet C6 - Hvit u/konnektor
SSY-00015-02		4 Port Synergy Påveggboks RJ45 568A/B Skjermet C6 - Hvit u/konnektor
SSY-00016-02		6 Port Synergy Påveggboks RJ45 568A/B Skjermet C6 - Hvit u/konnektor



PowerCat 6 Skjermede Patchkabler

Molex patchkabler er produsert med høykvalitets 4 pars Cat 6 skjermert flertrådet kabel. Overstøpt Slim-Line strekkavlaster og terminert med RJ45. Molex patchkabler er testet og godkjent av ETL SEMKO etter Kategori 6 standard.

- Skjermet 4 pars flertrådet kabel
- RJ45
- WE8W kontakt
- Overstøpt strekkavlaster
- PVC

Molex art.nr	El.nr	Beskrivelse
PCD-00304-0E	6909475	Patchkabel Cat6 FTP PVC 0,5M GRÅ
PCD-00305-0C		Patchkabel Cat6 FTP PVC 1M Rød
PCD-00305-0E	6909707	Patchkabel Cat6 FTP PVC 1M Grå
PCD-00305-0H		Patchkabel Cat6 FTP PVC 1M Blå
PCD-00305-0J		Patchkabel Cat6 FTP PVC 1M Grønn
PCD-00307-0C		Patchkabel Cat6 FTP PVC 2M Rød
PCD-00307-0E	6909708	Patchkabel Cat6 FTP PVC 2M Grå
PCD-00307-0H		Patchkabel Cat6 FTP PVC 2M Blå
PCD-00307-0J		Patchkabel Cat6 FTP PVC 2M Grønn
PCD-00309-0C		Patchkabel Cat6 FTP PVC 3M Rød
PCD-00309-0E	6909709	Patchkabel Cat6 FTP PVC 3M Grå
PCD-00309-0H		Patchkabel Cat6 FTP PVC 3M Blå
PCD-00309-0J		Patchkabel Cat6 FTP PVC 3M Grønn
PCD-00312-0C		Patchkabel Cat6 FTP PVC 5M Rød
PCD-00312-0E	6909710	Patchkabel Cat6 FTP PVC 5M Grå
PCD-00312-0H		Patchkabel Cat6 FTP PVC 5M Blå
PCD-00312-0J		Patchkabel Cat6 FTP PVC 5M Grønn
PCD-00314-0C		Patchkabel Cat6 FTP PVC 7M Rød
PCD-00314-0E	6909783	Patchkabel Cat6 FTP PVC 7M Grå
PCD-00314-0H		Patchkabel Cat6 FTP PVC 7M Blå
PCD-00314-0J		Patchkabel Cat6 FTP PVC 7M Grønn
PCD-00317-0C		Patchkabel Cat6 FTP PVC 10M Rød
PCD-00317-0E	6909785	Patchkabel Cat6 FTP PVC 10M Grå
PCD-00317-0H		Patchkabel Cat6 FTP PVC 10M Blå
PCD-00317-0J		Patchkabel Cat6 FTP PVC 10M Grønn

Andre lengder og farger på forespørsel



Molex's Kategori 5e produktportefølje har merkenavnet PowerCat™. Designet for å imøtekomme dagens internasjonale standarder.

Produktutvalget er tilbakekompatibelt med Kategori 5 system, med forbedret prestanda.

PowerCat 5e U/UTP Kabel

PowerCat Kategori 5e U/UTP 4 Par kabel er designet for å supportere høyhastighets nettverk. Kabelen er tilgjengelig med PVC ytterkappe på 305m esker.

- U/UTP 4 par PVC kabel
- Fargekodet for enkel terminering
- Individuelt testet
- 305 meter eske

Molex art.nr	El.nr	Beskrivelse
39.A0360	1007326	4 Par PVC Kabel U/UTP Kategori 5e Grå

PowerCat 5 UTP DataGate™ Jack

DataGate Jack leveres også i Molex Premise Networks PowerCat C5 System. Produktet tilbyr overlegen alien crosstalk reduksjon, ypperlig insertion loss og enhanced electromagnetic interference (EMI). Molex Cat 5e produkter leveres både med og uten DataGate™ kontakten.

Uttaket har en unik fjærbelastet støvlukker som ikke bare beskytter mot støv og skitt, men sikrer også at patchkabelen blir korrekt montert og holder seg på plass. Uttaket er fargekodet for både 568A og 568B kabling.

- Fargekodet for både 568A/B kabling
- Patentert IDC V-Formet kontakt som sikrer presis terminering
- Patentert integrert støvlukker
- RJ-11 kompatibel
- Opsjon for fargekodning og merking av portene med egne etiketter og merker
- Leveres i utvalgte Molex C5 patchpanel og vegguttak

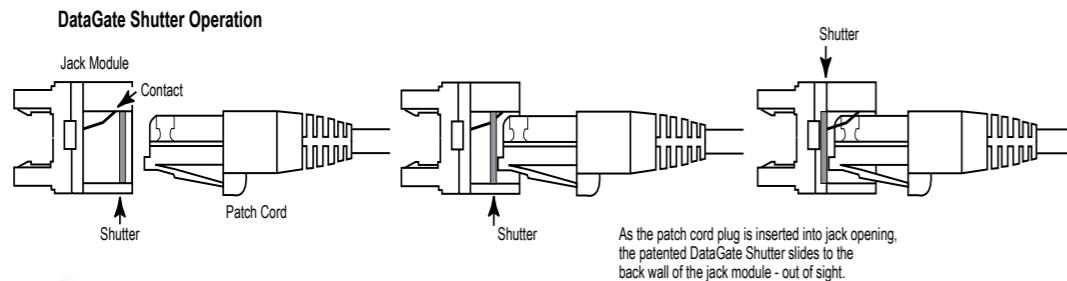

PowerCat 5e DataGate™ Patchpanel

PowerCat Kategori 5e DataGate Panel benytter DataGate konnektoren med integrert støvlukker. Panelene har integrert kabelbrett og er tilgjengelig i 24 og 48 porters versjoner. Portene kan individuelt fargekodes og merkes for enklere nettverksadministrasjon.

- 19" DataGate Kategori 5e Panel med støvlukker
- EIA 568A/B merket
- Integrert kabelbrett

Molex art.nr	El.nr	Beskrivelse
PID-00174		24 Port DataGate Patchpanel RJ45 568A/B UTP C5E - 1U
PID-00175		48 Port DataGate Patchpanel RJ45 568A/B UTP C5E - 2U



PowerCat 5e Standard Patchpanel

PowerCat Standard Patchpanel er en kostnadseffektiv og fleksibel løsning for nettverk. Kabelbrett bak for korrekt og enkel festing av installasjonskabel. Port merking for enklere nettverksadministrasjon.

- 24 Porter 1U eller 48 Porter 2U
- PCB montert KATT IDC
- EIA 568B kodet
- Standard 19" rack montering
- Integrert kabelbrett

Molex art.nr	El.nr	Beskrivelse
PID-00058	6909581	Patchpanel 19" Cat5e UTP 24P 1U
PID-00059	6909813	Patchpanel 19" Cat5e UTP 48P 2U



PowerCat 5e UTP High Density Patchpanel

PowerCat High Density Patchpanel er designet for installasjoner hvor dataskap plass er viktig. Panelet har 48 portere på 1U, et kabelbrett bak for korrekt og enkel festing av installasjonskabelen. I front har panelet en klar portmerkingenhet for enkel nettverksadministrasjon.

- Kategori 5e
- 48 Porter 1U
- PCB montert KATT IDC
- EIA 568B merket
- Standard 19" rack montert
- Integrert kabelbrett

Molex art.nr	El.nr	Beskrivelse
PID-00073	6909330	Patchpanel 19" Cat5e UTP 48P 1U

48Port 1U



PowerCat 5e Keystone Patchpanel

The Molex 24 Port Keystone Jack patchpanel er en fleksibel patchløsning for små og mellomstore installasjoner. Panelet leveres uten moduler og kan konfigureres med ønsket antall portere. Ubenyttede portere kan blindes med blindplugg for fremtidig bruk.

- 24 Ports, 1U
- Enkel montering av Keystone moduler
- Kabelbrett for stripping av kabler

Molex art.nr	El.nr	Beskrivelse
3012BP02A3LBK	6909419	Patchpanel 19" Keystone u/moduler 24port 1U
KSJ-00032-04		Keystone jack C5e UTP, Svart
3020BS-0N-BK		Keystone Blindplugg
02100-XQ-8-C5e-BK	6909838	RJ45 Skjøt Keystone 1-1 Cat 5e UTP Sort



PowerCat 5e UTP Euromod™ Modul

PowerCat Euromod modulen er en del av Euromod produktporteføljen med 25 x 50mm front. Produktet leveres komplett med en Kategori 5E, RJ45 RJLP.

- 25 x 50mm front
- RJ45 RJLP konnektor
- Lavtbyggende profil gjør modulen perfekt i trange bokser / kaneler
- Fjærbelastet lukker
- Kompatibel med Euromod rammer

Molex art.nr	El.nr	Beskrivelse
17.1B.011.A0042		Vegguttak C5E 1P UTP 568B 25x50mm Hvit
MEU-00019-02	6909370	Vegguttak C5E 1P UTP 568B 25x50 Vinklet Hvit
625B58-W4		Ramme for intill 2x 25x50 modul
17-0412-02		Blindlokk 12,5 x 50 mm - Hvit
17-0413-02	6909597	Blindlokk 25 x 50 mm - Hvit



Synergy™ Paveggsbokser

Molex utenpåliggende vegguttak er en ideell løsning for åpen installasjon på kontor. Kompakt utforming gir enkel og stilren installasjon i områder hvor utenpåliggende installasjon er eneste mulighet.

Produktene leveres i 1, 2, 4 og 6 porter versjoner.

- Enkel kabelgjennomføring og installasjon
- Skrudefeste
- Klar og tydelig merking
- Kompakt og stilren utforming
- Molex DataGate C5e konnektor
- Blindplugg for ubenyttede porter

Molex art.nr	El.nr	Beskrivelse
SBX-00004-02	6918372	Synergy Paveggsboks 1 Port Hvit - Uten modul
SSY-00002-02	6910723	Synergy Paveggsboks 2 Port Hvit - Uten moduler
SSY-00003-02	6910724	Synergy Paveggsboks 4 Port Hvit - Uten moduler
SSY-00004-02	6918373	Synergy Paveggsboks 6 Port Hvit - Uten moduler
KSJ-00024-02	6910712	Cat 5e DataGate modul til paveggsbokser
KSJ-00005-02	6910707	Blindplugg til paveggsbokser over - Hvit



PowerCat 5e DIN Modul

Molex PowerCat 6 DIN modulene er designet og tilpasset 50 x 50mm DIN 49075 standard. Uttaket er komplett sammensatt med 2x RJ45 moduler med støvdeksler. Det vinklede designet reduserer bøyradien på patchkabelen.

- 50 x 50mm DIN 49075 kompatibel
- RJ45 modul
- Vinklet uttak
- Støvlukker
- EIA 568B merket

Molex art.nr	El.nr	Beskrivelse
WNC-00020-02	6909424	Vegguttak C5e 2P UTP innfelt Hvit
85402-0919	6909350	Frontramme DIN 80 x 80
85402-1017	6909385	Bakboks for DIN
L-805-PH	6909489	Tilpasningsramme RS16

PowerCat UTP Patchkabler

PowerCat patchkabler er produsert med høykvalitets Kategori 5e flertrådet kabel. Tilgjengelig i stort utvalg farger og lengder med overstøpt RJ45 plug og strekkavlaster.

- Uskjermet 4 Par flertrådet kabel
- Terminert med WE8W Plugs
- "Slim Boot Design"
- Strekkavlaster
- PVC eller LSZH



PVC Kappe	El.nr	LSZH Kappe	El.nr	Beskrivelse
T-SO-850-461	6918375	PCD-01000-0E	6909717	Patchkabel Cat5e UTP 0,5M Grå
T-SO-850-467-M				Patchkabel Cat5e UTP 0,5M Sort
PCD-00180-0C		PCD-01001-0C	6909724	Patchkabel Cat5e UTP 1M Rød
T-SO-850-411	6918376	PCD-01001-0E	6909718	Patchkabel Cat5e UTP 1M Grå
		PCD-01001-0H	6909730	Patchkabel Cat5e UTP 1M Blå
PCD-00180-0J		PCD-01001-0J	6909736	Patchkabel Cat5e UTP 1M Grønn
T-SO-850-414	6918377	PCD-01002-0E		Patchkabel Cat5e UTP 1,5M Grå
T-SO-850-422-M		PCD-01003-0C	6909725	Patchkabel Cat5e UTP 2M Rød
T-SO-850-421	6918378	PCD-01003-0E	6909719	Patchkabel Cat5e UTP 2M Grå
T-SO-850-423-M		PCD-01003-0H	6909731	Patchkabel Cat5e UTP 2M Blå
PCD-00181-0J		PCD-01003-0J	6909737	Patchkabel Cat5e UTP 2M Grønn
PCD-00182-0C		PCD-01005-0C	6909726	Patchkabel Cat5e UTP 3M Rød
T-SO-850-431	6918379	PCD-01005-0E	6909720	Patchkabel Cat5e UTP 3M Grå
PCD-00182-0H		PCD-01005-0H	6909732	Patchkabel Cat5e UTP 3M Blå
PCD-00182-0J		PCD-01005-0J	6909738	Patchkabel Cat5e UTP 3M Grønn
PCD-00182-BK		PCD-01005-0BK		Patchkabel Cat5e UTP 3M Sort
PCD-00183-0C		PCD-01009-0C	6909727	Patchkabel Cat5e UTP 5M Rød
T-SO-850-451	6918380	PCD-01009-0E	6909721	Patchkabel Cat5e UTP 5M Grå
PCD-00183-0H		PCD-01009-0H	6909733	Patchkabel Cat5e UTP 5M Blå
PCD-00183-0J		PCD-01009-0J	6909739	Patchkabel Cat5e UTP 5M Grønn
PCD-00183-0N				Patchkabel Cat5e UTP 5M Orange
PCD-00183-BK		PCD-01009-0BK		Patchkabel Cat5e UTP 5M Sort
PCD-00190-0C		PCD-01013-0C	6909728	Patchkabel Cat5e UTP 7M Rød
T-SO-850-453	6918381	PCD-01013-0E	6909722	Patchkabel Cat5e UTP 7M Grå
PCD-00190-0H		PCD-01013-0H	6909734	Patchkabel Cat5e UTP 7M Blå
PCD-00190-0J		PCD-01013-0J	6909740	Patchkabel Cat5e UTP 7M Grønn
PCD-00184-0C		PCD-01019-0C	6909729	Patchkabel Cat5e UTP 10M Rød
T-SO-850-481	6918382	PCD-01019-0E	6909723	Patchkabel Cat5e UTP 10M Grå
PCD-00184-0H		PCD-01019-0H	6909735	Patchkabel Cat5e UTP 10M Blå
PCD-00184-0J		PCD-01019-0J	6909741	Patchkabel Cat5e UTP 10M Grønn
T-SO-850-426	6918383			Patchkabel Cat5e UTP 15M Grå
T-SO-850-420	6918384			Patchkabel Cat5e UTP 20M Grå

Andre lengder og farger på forespørsel

Molex Kategori 5e FTP produktportefølje
- Molex Cat5e produkter er designet og produsert for å møte eller overgå kravene i TIA/EIA 568B.2.1, ISO/IEC 11801:2002, EN 50173:2002 standardene



Molex Kategori 5e FTP

Molex F/UTP 4 pars kabel med full skjerm og jordingsstråd kommer i PVC og LSZH IEC 332.1

- Skjermet 4 pars PVC og LSZH kabel
- Fargekodet for enkel terminering
- Separat jordingsstråd

Molex art.nr	El.nr	Beskrivelse
39A-504-FT	1007325	Kabel Cat5e F/UTP PVC 305M BOKS Gul
39A-504-LS	1007337	Kabel Cat5e F/UTP LSZH 305m boks Violet



PowerCat 5e Skjermet Euromod™ Modul

Molex vegguttak tilbyr et fleksibelt og mangesidig installasjonssystem, tilpasset ledende kanal-leverandører. Konstruert med Molex lavprofil RJ45 kontakt. Modulene er komplett sammensatt og tilpasset 25 x 50mm ramme.

- RJ45 RJLP konnektor
- Lavprofil design er ideell for grunne monteringsbokser
- Fjærbelastet lukker
- Tilpasset Euromod 50x50 rammer
- EIA 568B merket

Molex art.nr	El.nr	Beskrivelse
MEU-00020-02	6909390	Vegguttak 1P Rett Euromod Modul 568B C5e Skjermet 25 x 50mm - Hvit
MEU-00039-02		Vegguttak 1P Vinklet Euromod Modul 568B C5e Skjermet 25 x 50 - Hvit
625B58-W4		Ramme for inntil 2x MEU-00xxx
17-0412-02		Blindlokk 12,5 x 50 mm - Hvit
17-0413-02	6909597	Blindlokk 25 x 50 mm - Hvit

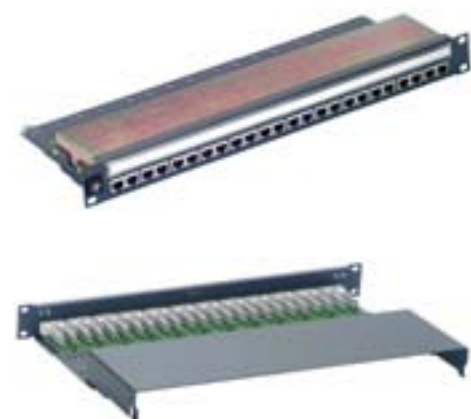

PowerCat 5e Skjermet Patchpanel

Molex Patchpanel har integrert kabelfeste i bakkant og portmerking i front og gir en enkel tilkobling av sprednettet. Panelene er konstruert for høyhastighets dataoverføring og for å oppfylle de mest krevende standarder innen industrien.

- 24 Port 1U
- 568A/B merket
- Integrert kabelbrett
- 19" rack montert
- Graphite Grå

Molex art.nr	El.nr	Beskrivelse
PID-00030	6909811	Patchpanel 19" Cat5e FTP 24P 1U
PID-00075	6909815	Patchpanel 19" Cat5e STP 24P 1U



PowerCat 5e DIN Modul

Molex PowerCat DIN moduler er designet og tilpasset 50 x 50mm DIN 49075 standard. Uttaket er komplett sammensatt med 2 stk skjermede RJ45 moduler med støvdeksler. Det vinklede designet reduserer bøyradien på patchkabelen.

- 50 x 50mm DIN 49075 kompatibel
- Skjermet RJ45 modul
- Vinklet uttak
- Støvlukker
- EIA 568B merket

Molex art.nr	El.nr	Beskrivelse
WNC-00021-02	6909426	Vegguttak 2 Port DIN Kompatibelt Vegguttak C5e 568B FTP Innfeldt - Hvit
85402-0919	6909350	Frontramme DIN 80 x 80
85402-1017	6909385	Bakboks for DIN
L-805-PH	6909489	Tilpasningsramme RS16



PowerCat 5e FTP Legrand® Kompatibel Modul

PowerCat 5 22.5 x 45mm og 45 x 45mm moduler er kompatible med Legrand 45 x 45mm fronter. Produktet leveres med lavbyggende RJ45 konnektor, designet for å supportere høyhastighets datanettverk. Det vinklede designet reduserer bøyradien på patchkabelen.

- Legrand 45 x 45mm kompatibel
- RJ45 DataGate konnektor med støvlukker
- Vinklet uttak

Molex art.nr	El.nr	Beskrivelse
MLG-00004-02	6909480	Vegguttak 1P 22,5 x 45mm Modul C5e 568B FTP Vinklet - Hvit
16.A0012	6909329	22.5 x 45mm Blindplate
6901300	6901300	Dobbelramme for Rehau (45x45)

PowerCat 5e F/UTP Patchekabel
Molex patchekabler er produsert med høykvalitets 4 pars Cat 5e flertrådet kabel. Overstøpt Slim-Line strekkavlaster og terminert med RJ45 plug.

- Skjermet 4 pars flertrådet kabel
- RJ45
- WE8W kontakt
- Overstøpt strekkavlaster
- PVC



Molex art.nr	El.nr	Beskrivelse
PCD-00341-OC	6909759	Patchekabel Cat5e FTP PVC 1M Rød
PCD-00341-OE	6909753	Patchekabel Cat5e FTP PVC 1M Grå
PCD-00341-OH	6909765	Patchekabel Cat5e FTP PVC 1M Blå
PCD-00341-OJ	6909771	Patchekabel Cat5e FTP PVC 1M Grønn
PCD-00342-OC	6909760	Patchekabel Cat5e FTP PVC 2M Rød
PCD-00342-OE	6909754	Patchekabel Cat5e FTP PVC 2M Grå
PCD-00342-OH	6909766	Patchekabel Cat5e FTP PVC 2M Blå
PCD-00342-OJ	6909772	Patchekabel Cat5e FTP PVC 2M Grønn
PCD-00343-OC	6909761	Patchekabel Cat5e FTP PVC 3M Rød
PCD-00343-OE	6909755	Patchekabel Cat5e FTP PVC 3M Grå
PCD-00343-OH	6909767	Patchekabel Cat5e FTP PVC 3M Blå
PCD-00343-OJ	6909773	Patchekabel Cat5e FTP PVC 3M Grønn
PCD-00344-OC	6909762	Patchekabel Cat5e FTP PVC 5M Rød
PCD-00344-OE	6909756	Patchekabel Cat5e FTP PVC 5M Grå
PCD-00344-OH	6909768	Patchekabel Cat5e FTP PVC 5M Blå
PCD-00344-OJ	6909774	Patchekabel Cat5e FTP PVC 5M Grønn
PCD-00345-OC	6909763	Patchekabel Cat5e FTP PVC 7M Rød
PCD-00345-OE	6909757	Patchekabel Cat5e FTP PVC 7M Grå
PCD-00345-OH	6909769	Patchekabel Cat5e FTP PVC 7M Blå
PCD-00345-OJ	6909775	Patchekabel Cat5e FTP PVC 7M Grønn
PCD-00346-OC	6909764	Patchekabel Cat5e FTP PVC 10M Rød
PCD-00346-OE	6909758	Patchekabel Cat5e FTP PVC 10M Grå
PCD-00346-OH	6909770	Patchekabel Cat5e FTP PVC 10M Blå
PCD-00346-OJ	6909776	Patchekabel Cat5e FTP PVC 10M Grønn

Andre lengder og farger på forespørsel

RJ 45 Plugg, skjøtestykker og verktøy

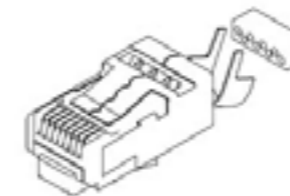
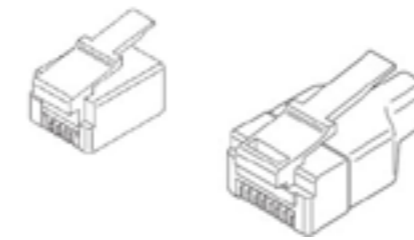

RJ45 plugg for kabel

Molex art.nr	El.nr	Beskrivelse
90075-0141		Modulær plugg, RJ45, C3, Short Body, uskjermet, 8/8, u/strekkavlastning
90075-0035		Modulær plugg, RJ11, C3, Short Body, uskjermet, 6/4, u/strekkavlastning
90075-0031		Modulær plugg, RJ11, C3, Short Body, uskjermet, 6/6, u/strekkavlastning
90075-0027		Modulær plugg, RJ22, C3, Short Body, uskjermet, 4/4, u/strekkavlastning
95043-2881		Modulær plugg, RJ45, C5, Short Body, skjermet, u/strekkavlastning
95043-2891		Modulær plugg, RJ45, C5, Short Body, skjermet, m/strekkavlastning, for 5,4mm kabel diam., Sort
95043-2892		Modulær plugg, RJ45, C5, Short Body, skjermet, m/strekkavlastning, for 5,4mm kabel diam., Grå
95043-5891		Modulær plugg, RJ45, C5, Short Body, skjermet, m/strekkavlastning, for 6,00mm kabel diam., Sort
95043-5892		Modulær plugg, RJ45, C5, Short Body, skjermet, m/strekkavlastning, for 6,00mm kabel diam., Grå
44915-0001		Modulær plugg, RJ45, C6, Long Body, uskjermet, u/strekkavlastning
44915-0011		Modulær plugg, RJ45, C6, Long Body, skjermet, u/strekkavlastning, Solid + stranded wire
44915-0021		Modulær plugg, RJ45, C6, Long Body, skjermet, m/strekkavlastning

RJ45 skjøt

Molex art.nr	El.nr	Beskrivelse
02100-XQ-8-C5e-BK	6909838	RJ45 Skjøt, 1-1 Cat5e UTP, Sort, Keystone
02100LQ-8S-C6-BK	6909806	RJ45 Skjøt, 1-1 C6 FTP, Keystone
02100XQ-8-C6-BK	6909805	RJ45 Skjøt, 1-1 C6 UTP Sort, Keystone
02100LQ-8S-10G-BK	6909807	RJ45 Skjøt, 1-1 C6A FTP, Keystone

Blindplugg

Molex art.nr	El.nr	Beskrivelse
CP-RJ11		Blindplugg RJ11 Sort Gummi
CP-RJ45		Blindplugg RJ45 Sort Gummi
859993255		Blindplugg RJ45 Sort Plast m/låsetapp

Boyavlastere til RJ45 plugg

Molex art.nr	El.nr	Beskrivelse
11007701		Boot RJ45 Non snag Black
11007702		Boot RJ45 Non snag Blue
11007703		Boot RJ45 Non snag Green
11007709		Boot RJ45 Non snag Grey
11007706		Boot RJ45 Non snag Red
11007705		Boot RJ45 Non snag Yellow
11007601		Boot RJ45 Non snag Black
11007602		Boot RJ45 Snag Blue
11007603		Boot RJ45 Snag Green
11007607		Boot RJ45 Snag Grey
11007606		Boot RJ45 Snag Red
11007605		Boot RJ45 Snag Yellow

Verktøy til RJ45 plugg

Molex art.nr	El.nr	Beskrivelse
64016-0044		Håndtang til modulær plugg, RJ11, RJ22, RJ45, brukes til 90075 og 44915 serier
69008-1100		Håndtang til skjermet modulær plugg, 95043 serie, RJ45, for 5,4mm kabel diameter
69008-1104		Håndtang til skjermet modulær plugg, 95043 serie, RJ45, for 6,0mm kabel diameter



50 Port Tele Panel

Molex 1U Telepanel gir mulighet for terminering og patching av 50 stk UTP porter i kun 1U høyde. Supporterer 2 par tilkobling for analog eller digital telefon, med dobbel merket (568A/B) KATT IDC konnektor. 19" rack montert med integrert kabelbrett.

- 50 Port 1U
- Kategori 3
- Integrert kabelbrett
- 19" rack montering

Molex art.nr	El.nr	Beskrivelse
PID-00145	6909554	Patchepanel 19" Tele 50 port 1U

Bryterplint og Koblingsplint

Både bryterplint og koblingsplint er tilgjengelig for alle typer tele installasjoner og behov. Modulene tar opptil 10 par

Overspennings modul

Et overspennings vern er til for å beskytte mot spenningsfeil fra f.eks. lynnedslag eller lignende. Plintene følger industristandard og er kompatible med andre tele systemer.



Molex art.nr	El.nr	Beskrivelse
DCN-00001	6909812	Bryterplint, 10 par 0-9 Hvit
DCN-00002	6909814	Koblingsplint, 10 par 0-9 Grå
DCN-00006	6909703	Overspennings modul, utstyrt med tripolar GATs
DCN-00007	6909929	Overspenningsmodul uten tripolar GATs
DCN-00018	6909930	Tripolar Gas Arrestor Tube (GAT) 230v 3 pin Siemens
DCN-00013	6909615	Støvdeksel, grunn type for 100 pars ramme. Plinter uten OV modul
DCN-00019	6909677	Støvdeksel, dyp type for 100 pars ramme. Plinter med OV modul
DCN-00020	6909837	Etikettmodul for plint, vippbar med etikett
DCN-00008		Gruppeskilt for rammemontering, opptar 1 plintplass
DCN-00012	6909884	Bryterplugg
DCN-00010	6909700	Test kabel 2 pins
DCN-00011	6909701	Test kabel 4 pins
DCN-00009	6909832	Termineringsverktøy for plinter
DCN-00021	6909595	Jordingsplint, 10 par Rød
DCN-00022	6918363	Nummer kit 0-9 til plint merking
DCN-00023	6918364	Nummer kit 10-100 til plint merking
DCN-00080	6918365	Bryterplint C6 8 par Hvit
DCN-00081	6918366	Bryterplint C6 10 par Hvit
6909820	6909820	Sabotasjebryter for DCN plinter over
14-0000-010	6918398	Alarmboks Type 4, 10 par
14-0000-020	6918399	Alarmboks Type 4, 20 par



Sabotasjebryter, 6909820

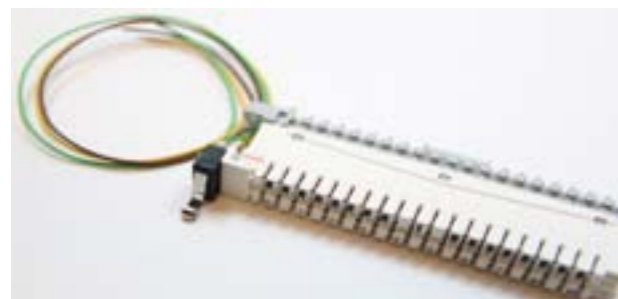

Sabotasjebryter påmontert plint



Alarmboks, 14-0000-010

Molex Tele kablingsystem tilbyr et stort utvalg produkter for terminering av dedikert tele kabling i et strukturert nettverk. Produkteserien inkluderer 50 Port Tele panel, Plinter, mm.

En rimelig og enkel måte å koble PBX eller annen tale til en installasjon.



Plintboks



Plintskap

Veggmonterte plintrammer

Molex veggmonterte rammer kommer i flere størrelser for å passe de fleste applikasjoner og installasjoner. Rammene er tilpasset plinter, merker og overspenningsvern for et komplett system.

Distribusjonsbokser

Et bredt utvalg distribusjonsbokser er tilgjengelig for plinter og overspenningsvern. Boksene leveres med plintrammer for enkel innfesting og med lokk/dør for å hindre åpen tilgang.

Molex art.nr	El.nr	Beskrivelse
6918367	6918367	Plintboks m/bryteplint m/jord veggmontert 10 par
6918368	6918368	Plintboks m/bryteplint m/jord veggmontert 20 par
6918369	6918369	Plintboks m/koblingsplint m/jord veggmontert 10 par
6918370	6918370	Plintboks m/koblingsplint m/jord veggmontert 20 par
T-SO-970-419	6909827	Plintramme veggmontert 30 par u/plint. D=50mm
T-SO-970-418	6909828	Plintramme veggmontert 50 par u/plint. D=50mm
T-SO-970-417	6909927	Plintramme veggmontert 100 par u/plint. D=50mm
MXGK-917		Plintramme veggmontert 30 par u/plint. D=70mm
MXGK-918		Plintramme veggmontert 50 par u/plint. D=70mm
WZ-7686-01-00-000	6909927	Plintramme veggmontert 100 par u/plint. D=70mm
T-SO-870-574	6909925	Plintboks m/plint veggmontert 10 par. Prosjekt
T-SO-870-570	6909829	Plintskap veggmontert 30 par u/plint
T-SO-870-571	6909830	Plintskap veggmontert 50 par u/plint
T-SO-870-572	6909831	Plintskap veggmontert 100 par u/plint
WNK-803-160	6909412	Plintramme 19" 1U 60P u/plint
WNK-803-115	6909413	Plintramme 19" 3U 150P u/plint

Tilbehør

DCN-00008	6909836	Etikettholder vegggramme
DCN-00013	6909615	Støvdeksel (for bruk med 100 par plintramme uten overspennings modul)
DCN-00019	6909677	Støvdeksel (for bruk med 100 par plintramme med overspennings modul)
DCN-00020	6909837	Etikettholder distribusjonsskap
DCN-00012	6909884	Kortslutnings Plugg
DCN-00010	6909700	Testkabel 2 Pins versjon
DCN-00011	6909701	Testkabel 4 Pins versjon

Plintboks IP 54

- IP54
- 185x103x93mm (HxBxD)
- PC/ABS
- Membran nippel inngang
- Rustfri plintramme
- Maks 20 par (2 stk bryte- eller koblingsplint)

Molex art.nr	El.nr	Beskrivelse
8170.00/0000NK02025S	6910821	Plintboks MRK10/20 veggmontert 20 par IP54 185x103x93mm Grå
8545.00/0000F	6910822	Sokkelplate m/avdekning for ORM 4 and MRK 10/20



Plintboks m/sokkelplate



PDS Produkter Kategori 6



Kategori 6 Premise Distribusjon System benytter et unikt par skille system med sin 4 par konektor. Dette unike designet muliggjør 96 par på en base, noe som gjør det til en av de mest plassbesparende Kategori 6 par Distribusjons system på markedet.

Molex Kategori 6 PDS system er individuelt testet og godkjent av ETL Semko.

Kategori 6 4 Par IDC Konnektorer

4 Par IDC blokken er en high-performance konektor som muliggjør høy hastighet data kommunikasjon. Designet nyttegjør tvistet par teknologi for å gi Kategori 6 prestanda.

- Høy prestanda IDC
- Individuelt testet

Molex art.nr	El.nr	Beskrivelse
KPD-00088		PDS C6 UTP 4 Par IDC Konektor Svart

Kategori 6 PDS 96 Par Terminerings Blokk sett

96 Par Terminerings Blokk Rammen er nøkkelen i Molex C6 PDS system og har samme størrelse som Kategori 5E 100 Par Terminerings Blokk Rammen. Kategori 6 prestanda er garantert ved hjelp av en unik par-separasjon innebygget i rammen. Produsert i flammesikker termoplast. Termineringsrammen har kabelføringsspor og er tilgjengelig med eller uten monteringsben. Leveres med merkeetiketter og holdere og 24 stk 4 par konnektorer

- Industri standard veggmontert størrelse
- Tilgjengelig med eller uten ben
- Leveres med merkeetiketter og holdere
- Integreerte spor for kabelføring

Molex art.nr	El.nr	Beskrivelse
KPD-00078		96 Par Ramme uten ben, inkl 24 stk C6 4 par IDC Konnektorer
KPD-00079		96 Par Ramme med ben, inkl 24 stk C6 4 par IDC Konnektorer
KPD-00089		96 Par Ramme uten ben, uten Konnektorer
KPD-00090		96 Par Ramme med ben, uten Konnektorer

Kategori 6 19" PDS Rack Montert Panel

Ved å kombinere alle fordelene med en PDS system med rammemontert aktivt utstyr. Kategori 6 19" Rack Montert PDS er tilgjengelig i 3U 192 par system med 1U kabelføringsringer og 4U 192 par system med 2U kabelføringsringer.

- 19" Rack Montert
- 192 par 3U eller 4U
- 3U - Enkle kabelføringsringer
- 4U - Doble kabelføringsringer
- Levert med merkeetiketter og holdere

Molex art.nr	El.nr	Beskrivelse
KPD-00080		192 Par Rack Montert Panel (48stk C6 4 Par IDC Konnektorer) - 3U
KPD-00081		192 Par Rack Montert Panel (48stk C6 4 Par IDC Konnektorer) - 4U
Merking		
36.B0160		Merkestrimler, Lilla (pakker a 100)
36.B0170	6918321	Merkestrimler, Grå (pakker a 100)
36.B0180		Merkestrimler, Blå (pakker a 100)
36.B0190		Merkestrimler, Brune (pakker a 100)

PDS Produkter Kategori 6



Kategori 6 PDS Patchkabler

Kategori 6 PDS Patchkabler er tilgjengelig i 4 par til 4 par kabler eller 4 par til RJ45 varianter. Patchkablene er polarisert for å hindre feilmontering. Integreert strekkavlaster for å holde kabelene på plass og hindre feil belastning på de terminerte konnektorene.

- Tilgjengelig i 5 farger
- 4 Par til 4 Par & 4 Par til RJ45 varianter
- Ferdig terminert. Ingen behov for verktøy for re-terminering av installasjon.
- Tilgjengelig i 1, 3, 5 og 10m lengder

1m	El.nr	2m	El.nr	Beskrivelse
KPC-00161-OE		KPC-00162-OE		4 Par - 4 Par PDS Patchkabel C6 Grå
KPC-00171-OE		KPC-00172-OE		4 Par - RJ45 PDS Patchkabel C6 Grå

3m	El.nr	5m	El.nr	Beskrivelse
KPC-00163-OE		KPC-00165-OE		4 Par - 4 Par PDS Patchkabel C6 Grå
KPC-00173-OE		KPC-00175-OE		4 Par - RJ45 PDS Patchkabel C6 Grå

PDS Veggmonterte rammer

Disse solide stålrammene er lette å montere på veggen og gir en komplett kommunikasjons ramme med god plass for korrekt føring av kabler

- Solid stål ramme
- Enkel montering
- Kabelføringsringer og kabelføringsutstyr tilgjengelig
- Passer både C6 og C5 systemet

Molex art.nr	El.nr	Beskrivelse
36.C0054		300 Par Vegggramme uten plinter
36.C0064		900 Par Vegggramme uten plinter
36.C0074		Veggmontert vertikalt kabelbrett
36.C0084		Veggmontert kabelbrett
36.C0094	6918322	Kabelføringspanel, grunne ringer
36.C0104		Kabelføringspanel, dype ringer
36.C0114		Kabelføringsringer, vertikal

Multi-Par C6 PDS IDC termineringsverktøy

Multi-par termineringsverktøy er designet for å terminere Molex Kategori 6 4 Par IDC konektor for å gi en pålitelig og korrekt terminering.

- For bruk kun med Molex Kategori 6 PDS 4 Par IDC Konnektorer
- Gir en pålitelig og korrekt terminering
- Verktøyet kompatibel med standard 110 verktøy

Den unike designede Molex Kategori 6 IDC konnektoren kan kun termineres med det spesialdesignede Molex multi-par termineringsverktøyet.

For terminering av individuelle par kan standard 110 style termineringsverktøy benyttes.

Molex art.nr	El.nr	Beskrivelse
KPD-00087		Multi-Par IDC Konektor Terminerings verktøy, Komplet

Advanced Physical Layer Management

MIIM™



MIIM Scanner

MIIM scanners monitor activity on a MIIM enabled system. Each 1U scanner can be connected to up to 48 patch panels providing monitoring of up to 576 separate physical channels. Standard RJ45 patch cords are used as the data bus connection between scanners and patch panels.

MIIM scanners can be configured and activated independently of the software. When the MIIM application software is connected to the scanner, it "discovers" active hardware and devices on the network and uploads this information onto the MIIM application software. Scanners monitor the connection state of MIIM channels and pass state change data to the MIIM application software. This triggers MIIM's smart polling function which queries the specific outlet and updates the software.

Molex art.nr	El.nr	Beskrivelse
IMS-00100		MIIM 576 Channel Scanner. 183240000

MIIM Kategori 6 UTP Patch Panel

MIIM Patch Panels are used within the MIIM System. Each 1U 24 Port Patch Panel has one data bus connection port located on the rear of the panel.

The data bus connection port connects the panel to the MIIM scanner via a standard RJ45 patch cord. The patch panel is able to detect connectivity at both the patch panel and work area outlet. Two in-built power status indicators on the panel ensure visibility of power from the scanner.

- 24 Ports 1U
- EIA 568A/B wired
- Standard 19" rack mount
- Two power status indicators to ensure proper connection of power supply from the scanner
- Data bus connection to the MIIM Scanner is via an industry standard RJ45 patch cord
- Integral Kabel management shelf ensures bend radius compliance
- International hardware kit contains both ANSI and metric hardware
- Can be terminated using industry standard punch-down tools
- RoHS Compliant

Molex art.nr	El.nr	Beskrivelse
PID-00221		MIIM Kategori 6, 1U, 24 Port Patch Panel 568A/B. 183200000
PID-00231		MIIM Kategori 6A, 1U, 24 Port Patch Panel 568A/B. 183210000

MIIM 24 Port Duplex LC Fibre Panel

MIIM Fibre Optic enclosures are used within the MIIM System. The adapter interface is 24 duplex LC adapters. Each 1U 24 Port enclosure has one data bus connection port located on the rear of the panel that connects the panel to a MIIM scanner via a standard RJ45 patch cord. Two in-built power status indicators on the panel ensure visibility of power from the scanner. When connected to a MIIM scanner, the panels detect connection activity on each duplex LC port. The patch panel works as a conventional patch panel when not connected to the MIIM system

- Two power status indicators to ensure proper connection of power supply from the scanner
- Uses standard RJ45 patch cords for data bus connection to the MIIM scanner
- Panel options for Singlemode and Multimode (OM1, OM2, OM3)
- Slide out Kabel management shelf
- Recessed mounting provides adequate space for routing patch cords, even in free standing enclosures with the front door closed
- ANSI and international metric hardware kit provided

Molex art.nr	El.nr	Beskrivelse
RFR-00300		MIIM Singlemode 24P Duplex LC Fibre Patch Panel. 183210000
RFR-00301		MIIM Multimode 24P Duplex LC Fibre Patch Panel. 183230001

maps the physical layer. It facilitates work order management, including scheduling and recording of moves, adds and changes (MACs), and enables patch guidance for technicians, with LEDs on the patch panels to indicate ports with pending work orders

Advanced Physical Layer Management

MIIM™



MIIM Fibre Patch Cords

MIIM™ Fibre Optic patch cords are used to connect MIIM fibre panels within the MIIM System. MIIM patch cords incorporate a monitoring Kabel along with contact points on the patch cord connectors that activate the detection mechanism in the MIIM patch panel. When used with the rest of the MIIM system, the patch cords will provide connectivity information to the MIIM system.

- Monitoring contact interfaces with MIIM fibre patch panels
- MIIM patch cords are constructed from two fibres contained in an outer jacket
- Available in Singlemode (OS1) and multimode (OM1, OM2, OM3) constructions

1m	2m	3m	5m	10m	Beskrivelse
91.PP.6A2.00100	91.PP.6A2.00200	91.PP.6A2.00300	91.PP.6A2.00500	91.PP.6A2.01000	MIIM OFPC LC-LC DUP MM OM1 3mm, LSZH
91.PP.5A2.00100	91.PP.5A2.00200	91.PP.5A2.00300	91.PP.5A2.00500	91.PP.5A2.01000	MIIM OFPC LC-LC DUP MM OM2 3mm, LSZH
91.PP.3A2.00100	91.PP.3A2.00200	91.PP.3A2.00300	91.PP.3A2.00500	91.PP.3A2.01000	MIIM OFPC LC-LC DUP MM OM3 3mm, LSZH
91.PP.8A2.00100	91.PP.8A2.00200	91.PP.8A2.00300	91.PP.8A2.00500	91.PP.8A2.01000	MIIM OFPC LC-LC DUP SM OS1 3mm, LSZH

MIIM Outlet Terminator

The MIIM Outlet Terminator is used at the work area outlet to allow the MIIM system to monitor the connection of the horizontal Kabel to the work area outlet. The MIIM Outlet Terminator is effectively a stuffer cap with in-built components that work exclusively in the Molex MIIM solution. It enables the MIIM system to determine circuit integrity to the work area outlet. Communications between the MIIM Outlet Terminator and the MIIM Scanner are transparent to the data channel and operate outside the Ethernet bandwidth. The MIIM system can function independently of the MIIM outlet terminator. However, the terminator provides enhanced functionality in terms of monitoring spare or unused channels.

- Confirms circuit integrity between the MIIM patch panel and the work area outlet
- Enables monitoring of changes and detects the presence of devices at the outlet
- Transparent to the Data Channel
- RoHS Compliant

Molex art.nr	El.nr	Beskrivelse
IMT-00100		MIIM Kategori 6 Outlet Terminator (pack of 24). 183220000



MIIM Application Software

MIIM Application Software is a client server based Software program and is the central data manager for the MIIM System. It manages OSI Layer 1 assets and provides instantaneous information to the IT Manager regarding connectivity on MIIM enabled channels. The software documents planned and unplanned changes to the network. It allows continuous monitoring of the complete physical channel from work area outlet to the active network device. It automatically monitors all connections/disconnections, updates all MACs to the database, identifies and confirms port availability and notifies the IT Manager of all unscheduled or unauthorised network changes. Smart polling gathers device information attached to outlets and is triggered by updates to the scanner. The software allows global network access and cost effective network management.

- Hierarchal view of entire enterprise layer 1 infrastructure to the port/outlet
- Event monitoring of all connections/disconnections
- Smart polling keeps data current and minimises network bandwidth usage
- Monitors connectivity and devices, even if the device is turned off
- Enables guided patching
- Search feature to easily locate assets and information
- Event logs for audit trails
- Layer 1 assets linked to building maps
- Open systems architecture can link with other network management applications
- Suite of management reports available
- Unrestricted number of users per license

Molex art.nr	El.nr	Beskrivelse
IMA-00100		MIIM Scanner Activation License. 183250001
IMA-00101		MIIM 96 Channel PP License. 183250003
IMA-00102		MIIM Server Application License. 183250004
IMM-00100		Software Maintenance. 183250000

**Hermetic-Sealed Multifiber Cirkulær MT fiber kabler.
Hann og hun fiber kabler**

Delivering extreme sealing performance in the industry's smallest footprint, Molex's Hermetic-Sealed Multi-Fiber Circular MT Optical Assemblies provide system reliability in harsh environments

Extreme environments including severe weather conditions, high altitudes and atmospheric pressure can cause critical surveillance and sensor equipment to fail. Hermetic sealing for fiber optic connections has historically been limited to large, single-channel applications and until now unavailable in a high-density, reduced-footprint, multi-channel option. Molex's Hermetic-Sealed Multi-Fiber Circular MT Optical Assemblies, designed for critical user applications where long-term system reliability in harsh environments is paramount, ensure industry-leading gas-tight-sealing for superior performance.

Mechanical

Durability: 200 mating cycles



Ferrule Type: MT
 Fiber Density: 12 to 24 fibers
 Fiber Type: Singlemode: 9/125µm
 Multimode: 50/125µm or 62.5/125µm
 Insertion Loss:
 Singlemode:
 12-fiber: 0.15 dB typical <0.75dB max.
 24-fiber: 0.20 dB typical <0.75dB max.
 Multimode:
 12-fiber: 0.15 dB typical <0.5dB max.
 24-fiber: 0.22 dB typical <0.75dB max.

Molex art.nr	El.nr	Beskrivelse
106503-0701		Plug Assembly
106503-0702		Receptacle Assembly

Kontakt Molex på tilbud@molex.com for tilpasning og løsning

Expanded Beam, Ruggedized Fiberkabel og kontakt.

Expanded Beam fiberkontakt og kabel

Expanded-Beam Ruggedized Optical Cable assemblies oppfyller behovet for høy stabilitet sammen med enkel i bruk kontakt i krevende miljø som militært, off-shore, gruver, tunneller, oljeanlegg og utendørs telekommunikasjon.

- SM og MM fiber
- 3000 matings
- 1, 2 og 4 fiber
- Aluminium kontakt
- Kontakt tilgjengelig i syrefast stål
- Mulig å installere og reparere i felten
- Operativ temperatur: -55 til +85C
- Laget etter MIL-DTL 83526/20 og 21



Molex art.nr	El.nr	Beskrivelse
Avhengig av spesifikasjon		1, 2 eller 4 fiber SM 9/125 eller MM 50/125, 62,5/125

Kontakt Molex på tilbud@molex.com for tilpasning og løsning

Fiber Produkter Fiberkabel og Pre-Terminerte løsninger



Fiberkabel for FTTH og FTTO installasjoner
Antibend og Halogenfri
Trek & Kapp eske 500mtr kabel
Hvit = Inne
Sort = Inne/Ute

FTTH/FTTO kabel

FTTH kabel fra Molex leveres i 2 fiber og 4 fiber SM

- 2 leder = Hvit
- 4 leder = Sort
- Leveres i trekk og kapp eske a 500mtr
- SM: IL = 0,35dB Max, RL = -45dB Min

Molex art.nr	El.nr	Beskrivelse
EZTB911-002-00L2WT	1007338	Hvit FTTH G2 SM Halogenfri T/K, Inne kabel
EZLB911-004-00L2BK	1007339	Sort FTTH G4 SM Halogenfri T/K, Inne/Ute kabel
867100004		Avisoleringstang for FTTH Kabel

Pre Terminerte Fiberkabler

Molex's Ferdigterminerte fiberkabler tilbyr høykvalitets fabrikkterminerte løsninger med et stort utvalg fiberkontakter for å sikre rask og kostnadseffektiv installasjon.

- Stort utvalg kabler og kontakter
- Produseres etter kunders ønske og behov
- Fabrikk terminert og testet
- Leveres med testsertifikat
- Leveres på trommel ved lengder over 30mtr
- Kan leveres med trekkøye
- MM: IL = 0,35dB Max
- SM: IL = 0,35dB Max, RL = -45dB Min



Eks. på bestillingskode:

SC-SC 12F 9/125 SM L=132m Pes= yes Reel= yes

- Type konnektor - Antall fiber - Type fiber - Lengde i meter.

- Evt. Trekkøye yes/no
- Kabelen leveres på trommel ved lengder over 30m.

Fiber Produkter Pre-Terminerte løsninger

BY-PASS Fiberkabel

Med Molex "By-pass" løsning får man en enkel og rask "forbikobling" ved uforutsette brudd eller midlertidige anlegg. Kablene leveres på trommel etter ønsket lengde, ferdig terminert med standard konnektorer eller MPO. Ved MPO avslutning leveres produktet med adapterbokser fra MPO til ønsket standard konnektor.

Fiber typer:

9/125 4F, 8F, 12F
62,5/125 4F, 8F, 12F
50/125 4F, 8F, 12F
50/125 OM3 4F, 8F, 12F

Standard kabel type: Innendørs distribusjonskabel/mini-breakout

Maksimal kabel lengde på standard trommel:

4F: Opp til 150m
8F: Opp til 125m
12F: Opp til 105m
24F: Opp til 55m

*For større lengder benyttes annen trommel.

Kan benyttes med alle typer konnektorer. MPO/MPT kan benyttes sammen med adapter bokser for enda mer fleksibel løsning. For innendørs applikasjoner og provisoriske anlegg, 100% fabrikktestet



Fiber fareskilt

Fiber fareskilt

Enhver fiberkabel skal merkes med "Fare fiberoptisk kabel" Værfaste selvklebende vinyl skilt fra Molex 4 x 6 cm.



Molex art.nr	El.nr	Beskrivelse
MXGK-525	6909541	Merke "Fare fiberoptisk kabel" 4x6 cm

Fiber Produkter 19" Fiberpanel

Molex leverer et bredt utvalg av 19" paneler i 1U, 2U & 3U, både sort og lysgrå. Panelene kan leveres med eller uten adaptore, med pigtail og/eller med kabel etter ønske.

19" Panel og frontrammer

Fiberpanelene leveres med kveileramme, nipler og annet nødvendig utstyr. Kan også levere andre varianter enn det som står i tabellen fra 2 - 192 Fiber. De fleste panelene har uttrekkbar skuff eller er svingbar.

Molex varenr.	El.Nr.	Beskrivelse
FR-00311	6909696	Fiberpanel 1U m/skuff - u/front
AFR-00480	6909698	Front til 6909696 for 12 x SCD/LCQ/STD adaptore u/adaptore
AFR-00478	6909697	Front til 6909696 for 24 x SCD/LCQ/STD adaptore u/adaptore
AFR-00477	6909678	Front til 6909696 for 24 x LCD adaptore u/adaptore
AFR-00469		Tett front til 6909696 for bruk av fiberpanel/skuff uten adaptore
AFR-00468		Front til 6909696 for 4 x "6pak" adapterplater - kobber og fiber
AFR-00363		"6pak" adapterplate tett
AFR-00367		"6pak" adapterplate for 6 x SCD/LCQ/STD adaptore u/adaptore
AFR-00440		"6pak" adapterplate for 3 x datagate (K5J-000-xx) kobber moduler

19" Ferdigmonterte Panel

PR24-SCD 06-SM	6909600	Fiberpanel 19" 24 port 1U m/6 SCD SM m/lukker
PR24-SCD 12-SM	6909692	Fiberpanel 19" 24 port 1U m/12 SCD SM m/lukker
PR48-SCD 24-SM	6909690	Fiberpanel 19" 48 port 1U m/24 SCD SM m/lukker
PR24-SCD 06-MM	6909640	Fiberpanel 19" 24 port 1U m/6 SCD MM m/lukker
PR24-SCD 12-MM	6909431	Fiberpanel 19" 24 port 1U m/12 SCD MM m/lukker
PR48-SCD 24-MM	6909432	Fiberpanel 19" 48 port 1U m/24 SCD MM m/lukker
PR24-ST 06-SM		Fiberpanel 19" 24 port 1U m/6 STD SM m/lukker
PR24-ST 12-SM		Fiberpanel 19" 24 port 1U m/12 STD SM m/lukker
PR24-ST 24-SM		Fiberpanel 19" 24 port 1U m/24 STD SM m/lukker
PR24-STD 06-MM	6909833	Fiberpanel 19" 24 port 1U m/6 STD MM m/lukker
PR24-ST 12-MM	6909430	Fiberpanel 19" 24 port 1U m/12 STD MM m/lukker
PR24-ST 24-MM	6909586	Fiberpanel 19" 24 port 1U m/24 STD MM m/lukker
PR24-LCD 06-SM		Fiberpanel 19" 24 port 1U m/6 LCD SM m/lukker
PR24-LCD 12-SM		Fiberpanel 19" 24 port 1U m/12 LCD SM m/lukker
PR48-LCD 24-SM		Fiberpanel 19" 24 port 1U m/24 LCD SM m/lukker
PR24-LCD 06-MM		Fiberpanel 19" 24 port 1U m/6 LCD MM m/lukker
PR24-LCD 12-MM		Fiberpanel 19" 24 port 1U m/12 LCD MM m/lukker
PR48-LCD 24-MM		Fiberpanel 19" 24 port 1U m/24 LCD MM m/lukker
B-251-251-161-0		Fiberpanel 19" 1U m/16x2000/PC SM adapter
BPE-SC-3-01 BLK	6909705	Blindplugg SCD
BPE-ST-1-01 BLK	6909704	Blindplugg ST Sort
BPE-SC-2-01 BLK		Blindplugg SC/LCD

Kontakt oss for andre konfigurasjoner



AFR-00190



AFR-00470

19" Tilbehør til Patchpanel

Universal Skjøtekassett & Sveiseskjøt beskyttere

Molex Universal Skjøtekassett er en konfigurert kassett for både mekaniske og sveise skjøter. Kabel ledes inn og ut av kassetten i hvert hjørne ved hjelp av justerbare kabelfeste. Kabelfestene eliminerer behovet for kabelstrips og kan strammes og løsnes for å unngå overkompensering av kablene.

- Tilpasset mekanisk og sveise skjøt
- Justerbare grep i hvert hjørne unngår knusing av fiberet ved festing av kablene
- Opp til 12 skjøter
- Fiber skjøtebeskyttere er tilgjengelig i 25mm - 61mm
- Fiber skjøtebeskyttere er tilgjengelig i flere farger

Molex art.nr	El.nr	Beskrivelse
AFR-00001	6909848	Universal Skjøtekassett
AFR-00470		Universal Skjøtekassett, 24 fiber m/fiber management. Til 1U panel
AFR-00190	6909702	Lav profil 24 Fibere Skjøtekassett
OFSP-10-45-CL	6909627	Fiber skjøtebeskytter 45mm - 2.4mm (o.d.)
OFSP-10-61-CL	6909585	Fiber skjøtebeskytter 61mm - 2.4mm (o.d.)
OFST-T-6-6FBLK		Skjøteholder for OFST - 6 fiber
OFST-A-P-1		Fiber skjøtekassett G12 m/kveileramme, u/skj.holder

Fiber Produkter Bokser / Skap / Uttak



601 Fiber veggbokser

Molex 601 Fiber veggbokser er en serie kompakte enheter for fiberoptikk. Tilgjengelig i ST, SC Duplex, MT-RJ, LC og MTP. Med lav profil og integrert fiberhåndterings system er 601 boksene fra Molex den ideelle løsningen for fiber optiske nettverk.

- Kompakt enhet - 184mm x 127mm x 38mm
- Inntil 24 Porter
- Leveres uten adaptore
- Tilgjengelig for ST, Duplex SC, LC, MT-RJ MTP/MPO
- Plass til 8 sveis eller mekaniske skjøter
- Kabelgjennomføring i topp, bunn og bak

Molex varenr.	El.nr	Beskrivelse
WFR-00024-02	6909711	8 Port ST, u/adaptore
WFR-00027-02	6909712	8 Port Duplex SC (4xSCD), u/adaptore
WFR-00033-02	6909713	12 Port LC (6xLCD) u/adaptore
WFR-00015-02	6909849	24 Port MTP/MPO, u/adaptore
MXGK-1109		DIN skinne feste for WFR boks

WM-12

Molex WM-12 er en veggmontert metallenheter med integrert feste for inntil 6 stk 25x50 moduler. Mulighet for å mikse 25x50 modulene i UTP, FTP, fiber og Coax, er Molex WM-12 en komplett og meget fleksibel løsning i alle nettverk.

- Benytter Molex 25x50 moduler
- Inntil 6 stk 25x50 moduler
- Metalldør med lås
- Leveres uten moduler



Molex varenr.	El.nr	Beskrivelse
WFR-00018	6909714	WM-12 Veggboks

Veggskap 24F

Veggskap med 2 dører og separate låser. Kan benyttes som grensesnittskap/abonentskap.



6909921



Molex varenr.	El.nr	Beskrivelse
M-XXX-10X-01X-009/X2/0000	6909921	Veggskap fiber 24 SCD/STD/FCD/LCD, u/adaptore, 2 dør Sort
WNK-877-301		Veggboks SC/E2000 B344xD80xH285 PSN 2/24
WNK-877-302		Veggboks ST 24 port B344xD80xH285 PSN 2/24

Fiber fareskilt



Fiber fareskilt

Ethvert fiberanlegg skal merkes med "Fare fiberoptisk kabel". Værfaste selvklebende vinyl skilt fra Molex 4 x 6 cm.

Molex art.nr	El.nr	Beskrivelse
MXGK-525	6909541	Merke "Fare fiberoptisk kabel" 4x6 cm

Fiber Produkter DIN Monterte uttak

Din railboks fra Molex er en meget solid boks for
dinskinne montering.
Boksene leveres tomme, med adaptere eller komplette
med pigtails.
De kan også leveres med ferdig påsatt preterminert fiber.

Tilpasset standard DIN skinne 35mm (TS-35)

Maks antall duplex adaptere: 6
Maksimum kabel diameter: 9mm
Utvendige mål:
125mm x 36mm x 129mm (B x H x D)

Leveres standard med:
1 stk PG 11 for Kabel diameter 5mm -9 mm
3 stk PG blindplugg
Skjøteholder for 16 fiber

Molex art.nr	El.nr	Beskrivelse
DRB-04-SC-00		Din Rail Box 4x SC port - empty
DRB-04-SC-01		Din Rail Box 4x SC Simplex Adapter Blue
DRB-04-SC-02		Din Rail Box 4x SC Simplex Adapter Green
DRB-04-SC-03		Din Rail Box 4x SC Simplex Adapter Beige
DRB-04-SC-04		Din Rail Box 4x SC Simplex Adapter Aqua
DRB-04-SC-13		Din Rail Box 4x SC/PC MM62,5/125 fully loaded (OM1)
DRB-04-SC-23		Din Rail Box 4x SC/PC MM50/125 fully loaded (OM2)
DRB-04-SC-34		Din Rail Box 4x SC/PC MM50/125 fully loaded (OM3)
DRB-04-SC-A2		Din Rail Box 4x SC/APC fully loaded (OS1)
DRB-04-SC-S1		Din Rail Box 4x SC/PC SM fully loaded (OS1)
DRB-04-ST-00		Din Rail Box 4x ST port - empty
DRB-04-ST-05		Din Rail Box 4x ST Simplex Adapter Metal (MM)
DRB-04-ST-06		Din Rail Box 4x ST Simplex Adapter Metal (SM)
DRB-04-ST-13		Din Rail Box 4x ST/PC MM62,5/125 fully loaded (OM1)
DRB-04-ST-23		Din Rail Box 4x ST/PC MM50/125 fully loaded (OM2)
DRB-04-ST-34		Din Rail Box 4x ST/PC MM50/125 fully loaded (OM3)
DRB-04-ST-S1		Din Rail Box 4x ST/PC SM fully loaded (OS1)
DRB-08-00-00		Din Rail Box 8x ST/SC port - empty
DRB-08-SC-01		Din Rail Box 8x SC Simplex Adapter Blue
DRB-08-SC-02		Din Rail Box 8x SC Simplex Adapter Green
DRB-08-SC-03		Din Rail Box 8x SC Simplex Adapter Beige
DRB-08-SC-04		Din Rail Box 8x SC Simplex Adapter Aqua
DRB-08-SC-13		Din Rail Box 8x SC/PC MM62,5/125 fully loaded (OM1)
DRB-08-SC-23		Din Rail Box 8x SC/PC MM50/125 fully loaded (OM2)
DRB-08-SC-34		Din Rail Box 8x SC/PC MM50/125 fully loaded (OM3)
DRB-08-SC-A2		Din Rail Box 8x SC/APC fully loaded (OS1)
DRB-08-SC-S1		Din Rail Box 8x SC/PC SM fully loaded (OS1)
DRB-08-ST-05		Din Rail Box 8x ST Simplex Adapter Metal (MM)
DRB-08-ST-06		Din Rail Box 8x ST Simplex Adapter Metal (SM)
DRB-08-ST-13		Din Rail Box 8x ST/PC MM62,5/125 fully loaded (OM1)
DRB-08-ST-23		Din Rail Box 8x ST/PC MM50/125 fully loaded (OM2)
DRB-08-ST-34		Din Rail Box 8x ST/PC MM50/125 fully loaded (OM3)
DRB-08-ST-S1		Din Rail Box 8x ST/PC SM fully loaded (OS1)
DRB-12-SC-00	6910775	Din Rail Box 12x ST/ 6xSCD/STD/LC-quad - u/adaptore
DRB-12-SC-01		Din Rail Box 12x SC Simplex Adapter Blue
DRB-12-SC-02		Din Rail Box 12x SC Simplex Adapter Green
DRB-12-SC-03		Din Rail Box 12x SC Simplex Adapter Beige
DRB-12-SC-04		Din Rail Box 12x SC Simplex Adapter Aqua
DRB-12-SC-13		Din Rail Box 12x SC/PC MM62,5/125 fully loaded (OM1)
DRB-12-SC-23		Din Rail Box 12x SC/PC MM50/125 fully loaded (OM2)
DRB-12-SC-34		Din Rail Box 12x SC/PC MM50/125 fully loaded (OM3)
DRB-12-SC-A2		Din Rail Box 12x SC/APC fully loaded (OS1)
DRB-12-SC-S1		Din Rail Box 12x SC/PC SM fully loaded (OS1)
DRB-12-ST-05		Din Rail Box 12x ST Simplex Adapter Metal (MM)
DRB-12-ST-06		Din Rail Box 12x ST Simplex Adapter Metal (SM)
DRB-12-ST-13		Din Rail Box 12x ST/PC MM62,5/125 fully loaded (OM1)
DRB-12-ST-23		Din Rail Box 12x ST/PC MM50/125 fully loaded (OM2)
DRB-12-ST-34		Din Rail Box 12x ST/PC MM50/125 fully loaded (OM3)
DRB-12-ST-S1		Din Rail Box 12x ST/PC SM fully loaded (OS1)



Fiber Produkter Veggbokser, avslutninger og Skjøtebomber (Fosc)

Påveggboks Fiber

Små påveggbokser for fiber med kveileramme.
FTTH-A er tilpasset montering på standard
veggboks.

Molex varenr.	El.nr	Beskrivelse
B-141-141-022-000/00/	6909676	Fiber veggboks 2F simplex. m/1xSM SC adapter 100x120x24
B-14X-14X-022-000/00/		Fiber veggboks 2F simplex u/adapter 100x120x24
B-05X-05X-021-000/00/	6909675	Fiber veggboks 2F simplex u/adapter 100x120x24
FTTH-A	6909674	Fiber veggboks m/2x SC SM adapter
8523.20/0000F	6910819	Veggboks ORM 2 for 2 fiber SC, SCD, ST, LC, E2000, FC
8520.00/0000NBQ0125P	6910820	Veggboks ORM 4 for term. av inntil 4 fiber 2xPG16 + 1xPG9 IP54
8545.00/0000F	6910822	Sokkelplate m/avdekning for ORM 4 and MRK 10/20
ORM 3L/2	6910777	Veggboks fasade for skjøting m/ adapterplate IP54



6910820 + 6910822



6909675

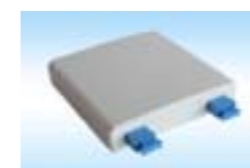

6909674



6910794



6910793



6910777



6910819



6910820

Skjøtebomber (Fosc)

Komplett med:
-Fester
-Krympestrømpe
-Skjøtebeskyttelse

Driftstemperatur -40 til +60C
Farge Ral 9004
IP grad 68
Standard IEC
Materiale 2,5mm PP

Molex Varenr.	El.nr	Beskrivelse
CSC-1013A-K	6918385	FOSC for 24F 3-port 85x330 inkl. 2 Brett á 12F (K)
CSC-1013B-K	6910793	FOSC for 24F 4-port 85x330 inkl. 2 Brett á 12F (K)
HTSC-204 144F	6910792	FOSC for 144F 230x450 inkl. 6 Brett á 24F (H)
HTSC-206 288F	6910794	FOSC for 288F 220x495 inkl. 6 Brett á 48F
MXGK-525	6909541	Merke "Fare fiberoptisk kabel" 4x6 cm



6910792



6909541

Fiber Produkter Adaptore / Uttak /Konnektorer



50 x 50mm Vinklede Moduler

50 x 50mm Vinklede moduler som sikrer en korrekt bøyeradius under installasjonen. Adaptore med støvlukker som også beskytter mot skadelig lys.

- Tilgjengelig i Singlemode & Multimode
- Tillater 30mm bøye radius
- Tilpasset Euromod og USO II System av veggrammer

Molex art.nr	El.nr	Beskrivelse
MEU-00005-02		Vinklet ST Uttak, Multimode - 2 Adaptore
MEU-00006-02		Vinklet ST Uttak, Singlemode - 2 Adaptore
MEU-00007-02		Vinklet ST Uttak, Multimode - 1 Adaptore
MEU-00009-02		Vinklet 50x50mm uttak Duplex SC Modul, Multimode -2 Adaptore m/støvlukker
MEU-00010-02		Vinklet 50x50mm uttak Duplex SC Modul, Singlemode -2 Adaptore m/støvlukker
MEU-00011-02		Vinklet 50x50mm uttak Duplex SC, Multimode - 1 Adaptore m/støvlukker
MEU-00012-02		Vinklet 50x50mm uttak Duplex SC, Singlemode - 1 Adaptore m/støvlukker
MEU-00048-02		Vinklet 50x50mm uttak LC, Singlemode - 2 Adaptore m/støvlukker
MEU-00049-02		Vinklet 50x50mm uttak LC, Multimode - 2 Adaptore m/støvlukker

25x50mm Modul

25x50mm moduler både for Singlemode og Multimode løsninger, finnes i SC, ST and LC.

- Tilgjengelig i Singlemode & Multimode
- Tilpasset USO II System av veggrammer
- Også tilpasset WM-12 vegg montert fiber boks

Molex art.nr	El.nr	Beskrivelse
17.A0162		Rett 25 x 50mm Duplex SC Modul, Multimode - 1 Adapter
17.A0172		Rett 25 x 50mm Duplex SC Modul, Singlemode - 1 Adapter
17.A0182		Rett 25 x 50mm Duplex SC-ST Modul, Multimode - 1 Adapter
17.A0192		Rett 25 x 50mm Duplex SC-ST Modul, Singlemode - 1 Adapter
17.A0202		Rett 25 x 50mm Shuttered Duplex SC Modul, Multimode - 1 Adapter
17.A0212		Rett 25 x 50mm Shuttered Duplex SC Modul, Singlemode - 1 Adapter
17.A0222		Rett 25 x 50mm Shuttered Duplex SC-ST Modul, Multimode - 1 Adapter
MEU-00029-02		Rett 25 x 50mm LC Modul, Singlemode - 2 Adaptore
MEU-00067-02		Rett 25 x 50mm LC Modul, Multimode - 2 Adaptore

Støvhetter til adaptore og konnektorer

- Tilgjengelig i fargene:
-Hvit
-Transparant
-Sort

Molex art.nr	El.nr	Beskrivelse
KTDNDCAHX		Støvhette transparent med kabelløkke for 2,5mm ferrule
EFA02 52 001		Støvhette sort for 2,5mm ferrule
MXGK-527		Laser beskyttet støvhette transparent/melkehvit for SC adapter
BPE-SC-2-01-BK	6909706	Blindplugg SC, Sort
BPE-SC-3-01-BK	6909705	Blindplugg SCD, Sort
BPE-ST-1-01-BK	6909704	Blindplugg ST, Sort

Fiber Produkter Adaptore

Molex Fibre Optics produserer et komplett utvalg av høy kvalitets fiberkontakter og adaptore. Designet og testet etter industristandarder innen Telekommunikasjon, CATV og Data kommunikasjon, med høyeste kvalitet materialer. ST, SC, LC, FC, ESCON, FDDI, E2000, MT-RJ, SMI

ST Adaptore

Molex art.nr	El.nr	Beskrivelse	MM/SM	Sleeve	Colour	Mount
1061131000	6909580	ST Adapter Metal	MM	Polymeric	Metal	Double-D
AD10BP4N	6909579	ST Adapter Metal	MM	P Bronze	Metal	Double-D
AD10ZP4N	6909578	ST Adapter Metal	SM	Zirconia	Metal	Double-D
AFR-00200		ST/ST Duplex Adapter SCD Størrelse	SM	Zirconia	Blue	Flange
AFR-00201		ST/ST Duplex Adapter SCD Størrelse	MM	P Bronze	Beige	Flange



SC Adaptore

Molex art.nr	El.nr	Beskrivelse	MM/SM	Sleeve	Colour	Mount
AD45ZP1N	6909605	SC/SC Duplex Adapter	SM	Zirconia	Blå	Skrus/Snap
AFR-00203	6909594	SC/SC Duplex Adapter	MM	P Bronze	Beige	Skrus/Snap
AD20ZA3N		SC/APC Simplex Adapter	SM	Zirconia	Grønn	Skrus/Snap
AD45ZA3N		SC/APC Duplex Adapter	SM	Zirconia	Grønn	Skrus/Snap



LC Adaptore

Molex art.nr	El.nr	Beskrivelse	MM/SM	Sleeve	Colour	Mount
1061270310	6909607	LC Duplex m/Lukker. SC Størrelse	MM	P Bronze	Beige	Snap/Screw
1061271300	6909608	LC Duplex m/Lukker. SC Størrelse	SM	Zirconia	Blå	Snap/Screw
AD80ZA3N		LC/APC Simplex Adapter	SM	Zirconia	Grønn	Snap/Screw



LC Quad Adaptore

Designet for high-density applikasjoner, tilbyr Quad LC adaptore et 4-porters LC adapter i en tradisjonell Duplex SC størrelse.

- RoHS Compliant
- Ceramic eller Phosphor Bronze sleeves
- Unik lukker som beskytter for farlig lys.

Molex art.nr	El.nr	Beskrivelse
1061230200		LC Quad m/ Lukker, Singlemode, Zirconia Alignment, Skru monterig
1061230400		LC Quad m/ Lukker, Singlemode, Zirconia Alignment, Snap Mount
1061231200		LC Quad m/ Lukker, Multimode, Phosphor Bronze Alignment, Skru Monterig
1061231400		LC Quad m/ Lukker, Multimode, Phosphor Bronze Alignment, Snap Mount
1061233200		LC Quad m/ Lukker, Multimode, Phosphor Bronze Alignment, Skru monterig Aqua
1061233400		LC Quad m/ Lukker, Multimode, Phosphor Bronze Alignment, Snap Mount - Aqua
AD82ZA3N		LC/APC Quad Singlemode, Zirconia, Grønn, Snap/skrus Mount - Aqua



FC Adaptore

Molex art.nr	El.nr	Beskrivelse
AD39BP4N		Adapter, FCD MM phos-bronse metall
AD39ZP4N		Adapter, FCD SM zirconia metall



Fiber Produkter Patchesnorer og Pigtails



Molex produserer en av de mest komplette fiber systemer i det strukturerte nettverksmarkedet, med et stort utvalg konnektor standarder, som: ST®, SC, Duplex SC, MT-RJ®, LC, E2000, SMI. Molex tilbyr totale fiberløsninger, ideelt for både Backbone og FTTD applikasjoner.

Molex Fiber produktportefølje består av 19" Fiberpanel, Fiberbokser, Adapter plater, Konnektorer, Adaptere, Moduler, Kabel, Patchekabler, Pig-Tail, Ferdig terminerte løsninger, skjøteutstyr, verktøy og testutstyr.

Fiber patchekabler

Molex tilbyr et bredt utvalg fiber patchekabler for både Singelmode og Multimode, med følgende kontakter: ST, SC, MT-RJ, LC, STII, ESCON E2000. Standard eller spesial lagde sammensetninger. Multimode og Singelmode versjoner er tilgjengelige. Fabrikkpolert, testet og merket.

OM1 (62,5/125)	El.nr	Beskrivelse	OM2 (50/125)	El.nr	Beskrivelse
J6C321P21P0100X	6909945	Patchekabel SCD-SCD 62,5/125 OM1 2,5x5,2mm Zip 1m Orange	J5C521P21P0100X	6909808	Patchekabel SCD-SCD 50/125 OM2 2,5x5,2mm Zip 1m Grønn
J6C321P21P0200X	6909946	Patchekabel SCD-SCD 62,5/125 OM1 2,5x5,2mm Zip 2m Orange	J5C521P21P0200X	6910898	Patchekabel SCD-SCD 50/125 OM2 2,5x5,2mm Zip 2m Grønn
J6C321P21P0300X	6909947	Patchekabel SCD-SCD 62,5/125 OM1 2,5x5,2mm Zip 3m Orange	J5C521P21P0300X	6909809	Patchekabel SCD-SCD 50/125 OM2 2,5x5,2mm Zip 3m Grønn
J6C321P21P0500X	6909948	Patchekabel SCD-SCD 62,5/125 OM1 2,5x5,2mm Zip 5m Orange	J5C521P21P0500X	6909810	Patchekabel SCD-SCD 50/125 OM2 2,5x5,2mm Zip 5m Grønn
J6C321P21P0700X	6909949	Patchekabel SCD-SCD 62,5/125 OM1 2,5x5,2mm Zip 7m Orange	J5C521P21P0700X	6918314	Patchekabel SCD-SCD 50/125 OM2 2,5x5,2mm Zip 7m Grønn
J6C321P21P1000X	6909950	Patchekabel SCD-SCD 62,5/125 OM1 2,5x5,2mm Zip 10m Orange	J5C521P21P1000X	6918315	Patchekabel SCD-SCD 50/125 OM2 2,5x5,2mm Zip 10m Grønn
J6M381P81P0100X	6909975	Patchekabel LCD-LCD 62,5/125 OM1 1,6x3,2mm Minizip 1m Orange	J5M581P81P0100X	6909401	Patchekabel LCD-LCD 50/125 OM2 1,6x3,2mm Minizip 1m Grønn
J6M381P81P0200X	6909976	Patchekabel LCD-LCD 62,5/125 OM1 1,6x3,2mm Minizip 2m Orange	J5M581P81P0200X	6910899	Patchekabel LCD-LCD 50/125 OM2 1,6x3,2mm Minizip 2m Grønn
J6M381P81P0300X	6909977	Patchekabel LCD-LCD 62,5/125 OM1 1,6x3,2mm Minizip 3m Orange	J5M581P81P0300X	6909493	Patchekabel LCD-LCD 50/125 OM2 1,6x3,2mm Minizip 3m Grønn
J6M381P81P0500X	6909978	Patchekabel LCD-LCD 62,5/125 OM1 1,6x3,2mm Minizip 5m Orange	J5M581P81P0500X	6909494	Patchekabel LCD-LCD 50/125 OM2 1,6x3,2mm Minizip 5m Grønn
J6M381P81P0700X	6909979	Patchekabel LCD-LCD 62,5/125 OM1 1,6x3,2mm Minizip 7m Orange	J5M581P81P0700X	6918316	Patchekabel LCD-LCD 50/125 OM2 1,6x3,2mm Minizip 7m Grønn
J6M381P81P1000X	6909980	Patchekabel LCD-LCD 62,5/125 OM1 1,6x3,2mm Minizip 10m Orange	J5M581P81P1000X	6918317	Patchekabel LCD-LCD 50/125 OM2 1,6x3,2mm Minizip 10m Grønn
J6C310P10P0100X	6909933	Patchekabel STD-STD 62,5/125 OM1 2,5x5,2mm Zip 1m Orange	J5C510P10P0100X	6909433	Patchekabel STD-STD 50/125 OM2 2,5x5,2mm Zip 1m Grønn
J6C310P10P0200X	6909934	Patchekabel STD-STD 62,5/125 OM1 2,5x5,2mm Zip 2m Orange	J5C510P10P0200X	6910896	Patchekabel STD-STD 50/125 OM2 2,5x5,2mm Zip 2m Grønn
J6C310P10P0300X	6909935	Patchekabel STD-STD 62,5/125 OM1 2,5x5,2mm Zip 3m Orange	J5C510P10P0300X	6909434	Patchekabel STD-STD 50/125 OM2 2,5x5,2mm Zip 3m Grønn
J6C310P10P0500X	6909936	Patchekabel STD-STD 62,5/125 OM1 2,5x5,2mm Zip 5m Orange	J5C510P10P0500X	6909435	Patchekabel STD-STD 50/125 OM2 2,5x5,2mm Zip 5m Grønn
J6C310P10P0700X	6909937	Patchekabel STD-STD 62,5/125 OM1 2,5x5,2mm Zip 7m Orange	J5C510P10P0700X	6918310	Patchekabel STD-STD 50/125 OM2 2,5x5,2mm Zip 7m Grønn
J6C310P10P1000X	6909938	Patchekabel STD-STD 62,5/125 OM1 2,5x5,2mm Zip 10m Orange	J5C510P10P1000X	6918311	Patchekabel STD-STD 50/125 OM2 2,5x5,2mm Zip 10m Grønn
J6M321P81P0100X	6909987	Patchekabel LCD-SCD 62,5/125 OM1 1,6x3,2mm Minizip 1m Orange	J5M521P81P0100X	6910884	Patchekabel LCD-SCD 50/125 OM2 1,6x3,2mm Minizip 1m Grønn
J6M321P81P0200X	6909988	Patchekabel LCD-SCD 62,5/125 OM1 1,6x3,2mm Minizip 2m Orange	J5M521P81P0200X	6910885	Patchekabel LCD-SCD 50/125 OM2 1,6x3,2mm Minizip 2m Grønn
J6M321P81P0300X	6909989	Patchekabel LCD-SCD 62,5/125 OM1 1,6x3,2mm Minizip 3m Orange	J5M521P81P0300X	6910886	Patchekabel LCD-SCD 50/125 OM2 1,6x3,2mm Minizip 3m Grønn
J6M321P81P0500X	6909990	Patchekabel LCD-SCD 62,5/125 OM1 1,6x3,2mm Minizip 5m Orange	J5M521P81P0500X	6910887	Patchekabel LCD-SCD 50/125 OM2 1,6x3,2mm Minizip 5m Grønn
J6M321P81P0700X	6909991	Patchekabel LCD-SCD 62,5/125 OM1 1,6x3,2mm Minizip 7m Orange	J5M521P81P0700X	6910888	Patchekabel LCD-SCD 50/125 OM2 1,6x3,2mm Minizip 7m Grønn
J6M321P81P1000X	6909992	Patchekabel LCD-SCD 62,5/125 OM1 1,6x3,2mm Minizip 10m Orange	J5M521P81P1000X	6910889	Patchekabel LCD-SCD 50/125 OM2 1,6x3,2mm Minizip 10m Grønn
J6M310P81P0100X	6909981	Patchekabel LCD-STD 62,5/125 OM1 1,6x3,2mm Minizip 1m Orange	J5M510P81P0100X	6910890	Patchekabel LCD-STD 50/125 OM2 1,6x3,2mm Minizip 1m Grønn
J6M310P81P0200X	6909982	Patchekabel LCD-STD 62,5/125 OM1 1,6x3,2mm Minizip 2m Orange	J5M510P81P0200X	6910891	Patchekabel LCD-STD 50/125 OM2 1,6x3,2mm Minizip 2m Grønn
J6M310P81P0300X	6909983	Patchekabel LCD-STD 62,5/125 OM1 1,6x3,2mm Minizip 3m Orange	J5M510P81P0300X	6910892	Patchekabel LCD-STD 50/125 OM2 1,6x3,2mm Minizip 3m Grønn
J6M310P81P0500X	6909984	Patchekabel LCD-STD 62,5/125 OM1 1,6x3,2mm Minizip 5m Orange	J5M510P81P0500X	6910893	Patchekabel LCD-STD 50/125 OM2 1,6x3,2mm Minizip 5m Grønn
J6M310P81P0700X	6909985	Patchekabel LCD-STD 62,5/125 OM1 1,6x3,2mm Minizip 7m Orange	J5M510P81P0700X	6910894	Patchekabel LCD-STD 50/125 OM2 1,6x3,2mm Minizip 7m Grønn
J6M310P81P1000X	6909986	Patchekabel LCD-STD 62,5/125 OM1 1,6x3,2mm Minizip 10m Orange	J5M510P81P1000X	6910895	Patchekabel LCD-STD 50/125 OM2 1,6x3,2mm Minizip 10m Grønn
J6C310P21P0100X	6909939	Patchekabel SCD-STD 62,5/125 OM1 2,5x5,2mm Zip 1m Orange	J5C510P21P0100X	6909436	Patchekabel SCD-STD 50/125 OM2 2,5x5,2mm Zip 1m Grønn
J6C310P21P0200X	6909940	Patchekabel SCD-STD 62,5/125 OM1 2,5x5,2mm Zip 2m Orange	J5C510P21P0200X	6910897	Patchekabel SCD-STD 50/125 OM2 2,5x5,2mm Zip 2m Grønn
J6C310P21P0300X	6909941	Patchekabel SCD-STD 62,5/125 OM1 2,5x5,2mm Zip 3m Orange	J5C510P21P0300X	6909437	Patchekabel SCD-STD 50/125 OM2 2,5x5,2mm Zip 3m Grønn
J6C310P21P0500X	6909942	Patchekabel SCD-STD 62,5/125 OM1 2,5x5,2mm Zip 5m Orange	J5C510P21P0500X	6909438	Patchekabel SCD-STD 50/125 OM2 2,5x5,2mm Zip 5m Grønn
J6C310P21P0700X	6909943	Patchekabel SCD-STD 62,5/125 OM1 2,5x5,2mm Zip 7m Orange	J5C510P21P0700X	6918312	Patchekabel SCD-STD 50/125 OM2 2,5x5,2mm Zip 7m Grønn
J6C310P21P1000X	6909944	Patchekabel SCD-STD 62,5/125 OM1 2,5x5,2mm Zip 10m Orange	J5C510P21P1000X	6918313	Patchekabel SCD-STD 50/125 OM2 2,5x5,2mm Zip 10m Grønn
Pigtail / Fiberhale					
OM1 (62,5/125)	El.nr	Beskrivelse	OM2 (50/125)	El.nr	Beskrivelse
J69C00021P0200X	6909362	Pigtail SC 62,5/125 MM OM1 semiloose 2m (0,9/Orange)	J59D00021P0200X	6909587	Pigtail SC 50/125 MM OM2 semiloose 2m (0,9/Grønn)
J69C00081P0200X	6909364	Pigtail LC 62,5/125 MM OM1 semiloose 2m (0,9/Orange)	J59D00081P0200X	6909357	Pigtail LC 50/125 MM OM2 semiloose 2m (0,9/Grønn)
J69C00010P0200X	6909363	Pigtail ST 62,5/125 MM OM1 semiloose 2m (0,9/Orange)	J59D00010P0200X	6909356	Pigtail ST 50/125 MM OM2 semiloose 2m (0,9/Grønn)

Kontakt oss for andre lengder og varianter

Fiber Produkter Patchesnorer og Pigtails

OM3 (50/125)	El.nr	Beskrivelse	OM4 (50/125)	El.nr	Beskrivelse
JMC821P21P0100X		Patchekabel SCD-SCD 50/125 OM3 2,5x5mm Zip 1m Aqua	PCS0SCD-SCDOM41M-LSZH		Patchekabel SCD-SCD OM4 50/125 1m Lilla LSZH
JMC821P21P0200X		Patchekabel SCD-SCD 50/125 OM3 2,5x5mm Zip 2m Aqua	PCS0SCD-SCDOM42M-LSZH		Patchekabel SCD-SCD OM4 50/125 2m Lilla LSZH
JMC821P21P0300X		Patchekabel SCD-SCD 50/125 OM3 2,5x5mm Zip 3m Aqua	PCS0SCD-SCDOM43M-LSZH		Patchekabel SCD-SCD OM4 50/125 3m Lilla LSZH
JMC821P21P0500X		Patchekabel SCD-SCD 50/125 OM3 2,5x5mm Zip 5m Aqua	PCS0SCD-SCDOM45M-LSZH		Patchekabel SCD-SCD OM4 50/125 5m Lilla LSZH
JMC821P21P0700X		Patchekabel SCD-SCD 50/125 OM3 2,5x5mm Zip 7m Aqua	PCS0SCD-SCDOM47M-LSZH		Patchekabel SCD-SCD OM4 50/125 7m Lilla LSZH
JMC821P21P1000X		Patchekabel SCD-SCD 50/125 OM3 2,5x5mm Zip 10m Aqua	PCS0SCD-SCDOM410M-LSZH		Patchekabel SCD-SCD OM4 50/125 10m Lilla LSZH
JMM881P81P0100X		Patchekabel LCD-LCD 50/125 OM3 1,6x3,2mm Minizip 1m Aqua	PCS0LCD-LCDOM41M-LSZH		Patchekabel LCD-LCD OM4 50/125 1m Lilla LSZH
JMM881P81P0200X		Patchekabel LCD-LCD 50/125 OM3 1,6x3,2mm Minizip 2m Aqua	PCS0LCD-LCDOM42M-LSZH		Patchekabel LCD-LCD OM4 50/125 2m Lilla LSZH
JMM881P81P0300X		Patchekabel LCD-LCD 50/125 OM3 1,6x3,2mm Minizip 3m Aqua	PCS0LCD-LCDOM43M-LSZH		Patchekabel LCD-LCD OM4 50/125 3m Lilla LSZH
JMM881P81P0500X		Patchekabel LCD-LCD 50/125 OM3 1,6x3,2mm Minizip 5m Aqua	PCS0LCD-LCDOM45M-LSZH		Patchekabel LCD-LCD OM4 50/125 5m Lilla LSZH
JMM881P81P0700X		Patchekabel LCD-LCD 50/125 OM3 1,6x3,2mm Minizip 7m Aqua	PCS0LCD-LCDOM47M-LSZH		Patchekabel LCD-LCD OM4 50/125 7m Lilla LSZH
JMM881P81P1000X		Patchekabel LCD-LCD 50/125 OM3 1,6x3,2mm Minizip 10m Aqua	PCS0LCD-LCDOM410M-LSZH		Patchekabel LCD-LCD OM4 50/125 10m Lilla LSZH
JMC810P10P0100X		Patchekabel STD-STD 50/125 OM3 2,5x5mm Zip 1m Aqua	PCS0STD-STDOM41M-LSZH		Patchekabel STD-STD OM4 50/125 1m Lilla LSZH
JMC810P10P0200X		Patchekabel STD-STD 50/125 OM3 2,5x5mm Zip 2m Aqua	PCS0STD-STDOM42M-LSZH		Patchekabel STD-STD OM4 50/125 2m Lilla LSZH
JMC810P10P0300X		Patchekabel STD-STD 50/125 OM3 2,5x5mm Zip 3m Aqua	PCS0STD-STDOM43M-LSZH		Patchekabel STD-STD OM4 50/125 3m Lilla LSZH
JMC810P10P0500X		Patchekabel STD-STD 50/125 OM3 2,5x5mm Zip 5m Aqua	PCS0STD-STDOM45M-LSZH		Patchekabel STD-STD OM4 50/125 5m Lilla LSZH
JMC810P10P0700X		Patchekabel STD-STD 50/125 OM3 2,5x5mm Zip 7m Aqua	PCS0STD-STDOM47M-LSZH		Patchekabel STD-STD OM4 50/125 7m Lilla LSZH
JMC810P10P1000X		Patchekabel STD-STD 50/125 OM3 2,5x5mm Zip 10m Aqua	PCS0STD-STDOM410M-LSZH		Patchekabel STD-STD OM4 50/125 10m Lilla LSZH
JMM821P81P0100X		Patchekabel LCD-SCD 50/125 OM3 1,6x3,2mm Minizip 1m Aqua	PCS0LCD-SCDOM41M-LSZH		Patchekabel LCD-SCD OM4 50/125 1m Lilla LSZH
JMM821P81P0200X		Patchekabel LCD-SCD 50/125 OM3 1,6x3,2mm Minizip 2m Aqua	PCS0LCD-SCDOM42M-LSZH		Patchekabel LCD-SCD OM4 50/125 2m Lilla LSZH
JMM821P81P0300X		Patchekabel LCD-SCD 50/125 OM3 1,6x3,2mm Minizip 3m Aqua	PCS0LCD-SCDOM43M-LSZH		Patchekabel LCD-SCD OM4 50/125 3m Lilla LSZH
JMM821P81P0500X		Patchekabel LCD-SCD 50/125 OM3 1,6x3,2mm Minizip 5m Aqua	PCS0LCD-SCDOM45M-LSZH		Patchekabel LCD-SCD OM4 50/125 5m Lilla LSZH
JMM821P81P0700X		Patchekabel LCD-SCD 50/125 OM3 1,6x3,2mm Minizip 7m Aqua	PCS0LCD-SCDOM47M-LSZH		Patchekabel LCD-SCD OM4 50/125 7m Lilla LSZH
JMM821P81P1000X		Patchekabel LCD-SCD 50/125 OM3 1,6x3,2mm Minizip 10m Aqua	PCS0LCD-SCDOM410M-LSZH		Patchekabel LCD-SCD OM4 50/125 10m Lilla LSZH
JMM810P81P0100X		Patchekabel LCD-STD 50/125 OM3 1,6x3,2mm Minizip 1m Aqua	PCS0LCD-STDOM41M-LSZH		Patchekabel LCD-STD OM4 50/125 1m Lilla LSZH
JMM810P81P0200X		Patchekabel LCD-STD 50/125 OM3 1,6x3,2mm Minizip 2m Aqua	PCS0LCD-STDOM42M-LSZH		Patchekabel LCD-STD OM4 50/125 2m Lilla LSZH
JMM810P81P0300X		Patchekabel LCD-STD 50/125 OM3 1,6x3,2mm Minizip 3m Aqua	PCS0LCD-STDOM43M-LSZH		Patchekabel LCD-STD OM4 50/125 3m Lilla LSZH
JMM810P81P0500X		Patchekabel LCD-STD 50/125 OM3 1,6x3,2mm Minizip 5m Aqua	PCS0LCD-STDOM45M-LSZH		Patchekabel LCD-STD OM4 50/125 5m Lilla LSZH
JMM810P81P0700X		Patchekabel LCD-STD 50/125 OM3 1,6x3,2mm Minizip 7m Aqua	PCS0LCD-STDOM47M-LSZH		Patchekabel LCD-STD OM4 50/125 7m Lilla LSZH
JMM810P81P1000X		Patchekabel LCD-STD 50/125 OM3 1,6x3,2mm Minizip 10m Aqua	PCS0LCD-STDOM410M-LSZH		Patchekabel LCD-STD OM4 50/125 10m Lilla LSZH
JMC810P21P0100X		Patchekabel SCD-STD 50/125 OM3 2,5x5mm Zip 1m Aqua	PCS0SCD-STDOM41M-LSZH		Patchekabel SCD-STD OM4 50/125 1m Lilla LSZH
JMC810P21P0200X		Patchekabel SCD-STD 50/125 OM3 2,5x5mm Zip 2m Aqua	PCS0SCD-STDOM42M-LSZH		Patchekabel SCD-STD OM4 50/125 2m Lilla LSZH
JMC810P21P0300X		Patchekabel SCD-STD 50/125 OM3 2,5x5mm Zip 3m Aqua	PCS0SCD-STDOM43M-LSZH		Patchekabel SCD-STD OM4 50/125 3m Lilla LSZH
JMC810P21P0500X		Patchekabel SCD-STD 50/125 OM3 2,5x5mm Zip 5m Aqua	PCS0SCD-STDOM45M-LSZH		Patchekabel SCD-STD OM4 50/125 5m Lilla LSZH
JMC810P21P0700X		Patchekabel SCD-STD 50/125 OM3 2,5x5mm Zip 7m Aqua	PCS0SCD-STDOM47M-LSZH		Patchekabel SCD-STD OM4 50/125 7m Lilla LSZH
JMC810P21P1000X		Patchekabel SCD-STD 50/125 OM3 2,5x5mm Zip 10m Aqua	PCS0SCD-STDOM410M-LSZH		Patchekabel SCD-STD OM4 50/125 10m Lilla LSZH
Pigtail / Fiberhale					
OM3 (50/125)	El.nr	Beskrivelse	OM4 (50/125)	El.nr	Beskrivelse
JM9T00021P0200X	6909359	Pigtail SC 50/125 MM OM3 semiloose 2m (0,9/Aqua)	PTS0SCOM4-LSZH		Pigtail OM4 50/125 SC/PC 2m Lilla LSZH
JM9T00081P0200X	6909360	Pigtail LC 50/125 MM OM3 semiloose 2m (0,9/Aqua)	PTS0LCOM4-LSZH		Pigtail OM4 50/125 LC/PC 2m Lilla LSZH
JM9T00010P0200X	6910812	Pigtail ST 50/125 MM OM3 semiloose 2m (0,9/Aqua)	PTS0STOM4-LSZH		Pigtail OM4 50/125 ST/PC 2m Lilla LSZH
			J99Y00030U0200X		Pigtail FC/PC 9/125 SM OS2 Semiloose 2m (0,9/Gul)

Kontakt oss for andre lengder og varianter

Fiber Produkter Patchesnorer og Pigtails

OS2 (9/125)	El.nr	Beskrivelse
J9D220P20P0050X		Patchekabel SCD-SCD 9/125 OS2 Zip 2x4mm LSZH 0,5m Gul
J9D220P20P0100X	6909442	Patchekabel SCD-SCD 9/125 OS2 Zip 2x4mm LSZH 1m Gul
J9D220P20P0200X	6910810	Patchekabel SCD-SCD 9/125 OS2 Zip 2x4mm LSZH 2m Gul
J9D220P20P0300X	6909443	Patchekabel SCD-SCD 9/125 OS2 Zip 2x4mm LSZH 3m Gul
J9D220P20P0500X	6909444	Patchekabel SCD-SCD 9/125 OS2 Zip 2x4mm LSZH 5m Gul
J9D220P20P0700X	6910876	Patchekabel SCD-SCD 9/125 OS2 Zip 2x4mm LSZH 7m Gul
J9D220P20P1000X	6910877	Patchekabel SCD-SCD 9/125 OS2 Zip 2x4mm LSZH 10m Gul
J9D280P80P0050X		Patchekabel LCD-LCD 9/125 OS2 Zip 2x4mm LSZH 0,5m Gul
J9D280P80P0100X	6909495	Patchekabel LCD-LCD 9/125 OS2 Zip 2x4mm LSZH 1m Gul
J9D280P80P0200X	6910811	Patchekabel LCD-LCD 9/125 OS2 Zip 2x4mm LSZH 2m Gul
J9D280P80P0300X	6909496	Patchekabel LCD-LCD 9/125 OS2 Zip 2x4mm LSZH 3m Gul
J9D280P80P0500X	6909497	Patchekabel LCD-LCD 9/125 OS2 Zip 2x4mm LSZH 5m Gul
J9D280P80P0700X	6910878	Patchekabel LCD-LCD 9/125 OS2 Zip 2x4mm LSZH 7m Gul
J9D280P80P1000X	6910879	Patchekabel LCD-LCD 9/125 OS2 Zip 2x4mm LSZH 10m Gul
J9D210P10P0050X		Patchekabel STD-STD 9/125 OS2 Zip 2x4mm LSZH 0,5m Gul
J9D210P10P0100X	6909439	Patchekabel STD-STD 9/125 OS2 Zip 2x4mm LSZH 1m Gul
J9D210P10P0200X	6910808	Patchekabel STD-STD 9/125 OS2 Zip 2x4mm LSZH 2m Gul
J9D210P10P0300X	6909440	Patchekabel STD-STD 9/125 OS2 Zip 2x4mm LSZH 3m Gul
J9D210P10P0500X	6909441	Patchekabel STD-STD 9/125 OS2 Zip 2x4mm LSZH 5m Gul
J9D210P10P0700X	6910872	Patchekabel STD-STD 9/125 OS2 Zip 2x4mm LSZH 7m Gul
J9D210P10P1000X	6910873	Patchekabel STD-STD 9/125 OS2 Zip 2x4mm LSZH 10m Gul
J9D220P80P0050X		Patchekabel LCD-SCD 9/125 OS2 Zip 2x4mm LSZH 0,5m Gul
J9D220P80P0100X	6910868	Patchekabel LCD-SCD 9/125 OS2 Zip 2x4mm LSZH 1m Gul
J9D220P80P0200X	6910869	Patchekabel LCD-SCD 9/125 OS2 Zip 2x4mm LSZH 2m Gul
J9D220P80P0300X	6910870	Patchekabel LCD-SCD 9/125 OS2 Zip 2x4mm LSZH 3m Gul
J9D220P80P0500X	6910871	Patchekabel LCD-SCD 9/125 OS2 Zip 2x4mm LSZH 5m Gul
J9D220P80P0700X	6910880	Patchekabel LCD-SCD 9/125 OS2 Zip 2x4mm LSZH 7m Gul
J9D220P80P1000X	6910881	Patchekabel LCD-SCD 9/125 OS2 Zip 2x4mm LSZH 10m Gul
J9D210P80P0050X		Patchekabel LCD-STD 9/125 OS2 Zip 2x4mm LSZH 0,5m Gul
J9D210P80P0100X	6909658	Patchekabel LCD-STD 9/125 OS2 Zip 2x4mm LSZH 1m Gul
J9D210P80P0200X	6910867	Patchekabel LCD-STD 9/125 OS2 Zip 2x4mm LSZH 2m Gul
J9D210P80P0300X	6909659	Patchekabel LCD-STD 9/125 OS2 Zip 2x4mm LSZH 3m Gul
J9D210P80P0500X	6909660	Patchekabel LCD-STD 9/125 OS2 Zip 2x4mm LSZH 5m Gul
J9D210P80P0700X	6910882	Patchekabel LCD-STD 9/125 OS2 Zip 2x4mm LSZH 7m Gul
J9D210P80P1000X	6910883	Patchekabel LCD-STD 9/125 OS2 Zip 2x4mm LSZH 10m Gul
J9D210P20P0050X		Patchekabel SCD-STD 9/125 OS2 Zip 2x4mm LSZH 0,5m Gul
J9D210P20P0100X	6909445	Patchekabel SCD-STD 9/125 OS2 Zip 2x4mm LSZH 1m Gul
J9D210P20P0200X	6910809	Patchekabel SCD-STD 9/125 OS2 Zip 2x4mm LSZH 2m Gul
J9D210P20P0300X	6909446	Patchekabel SCD-STD 9/125 OS2 Zip 2x4mm LSZH 3m Gul
J9D210P20P0500X	6909447	Patchekabel SCD-STD 9/125 OS2 Zip 2x4mm LSZH 5m Gul
J9D210P20P0700X	6910874	Patchekabel SCD-STD 9/125 OS2 Zip 2x4mm LSZH 7m Gul
J9D210P20P1000X	6910875	Patchekabel SCD-STD 9/125 OS2 Zip 2x4mm LSZH 10m Gul
OS2 (9/125)	El.nr	Beskrivelse
J99Y00020U0200X	6909366	Pigtail SC 9/125 SM OS2 semiloose 2m (0,9/gul)
J99Y00080U0200X	6909367	Pigtail LC 9/125 SM OS2 semiloose 2m (0,9/gul)
J99Y00010U0200X	6909395	Pigtail ST 9/125 SM OS2 semiloose 2m (0,9/gul)
J99Y00030U0200X		Pigtail FC/PC 9/125 SM OS2 Semiloose 2m (0,9/Gul)

Bestillinger kan sendes på e-post: bestilling@molex.com

Forespørsler kan sendes på e-post: tilbud@molex.com

Kontakt oss for kundespesifikke løsninger eller ønsker!

MultiMedia Produkter



Molex Multimedia produkter gir et bredt utvalg løsninger av kobber, fiber og coax adaptore tilpasset 19" panel (med kabelbrett), påvegg-bokser, kanaler og RS16. En smart løsning som også kan brukes til audio/video og passer ypperlig i sammen med 19" Boligskap (el.nr.6909852)

Molex Multimedia moduler leveres i sort og hvit og i mange forskjellige varianter som du ser i tabellen under. Alle moduler passer hvor Molex Datagate benyttes, 19" panel, Uttak, Veggbokser, Rammer, og andre enheter.

19" Patchpanel til Multimodulmoduler

Molex art.nr	El.nr	Beskrivelse
PID-00254	6910700	Patchpanel multimedia 24P 1U m/kabelbrett
3012BP02A3LBK01AAD001	6909419	Patchpanel for Keystonemoduler

Multimodulmoduler

Molex art.nr	El.nr	Beskrivelse
MSY-00032-02	6910701	Multimedia adapt. S-video. Hvit modul
MSY-00033-Y2	6910702	Multimedia adapt. RCA-gul. Hvit modul
MSY-00033-R2	6910703	Multimedia adapt. RCA-rød. Hvit modul
MSY-00033-W2	6910704	Multimedia adapt. RCA-hvit. Hvit modul
MSY-00036-02	6910705	Multimedia adapt. BNC 50 og 75ohm. Hvit modul
MSY-00002-02	6910706	Multimedia adapt. F-video. Hvit modul
KSJ-00005-02	6910707	Multimedia blindplugg. Hvit
MSY-00038-02	6910708	Multimedia term. S-video. Hvit modul
MSY-00037-Y2	6910709	Multimedia term. RCA-gul. Hvit modul
MSY-00037-R2	6910710	Multimedia term. RCA-rød. Hvit modul
MSY-00037-W2	6910711	Multimedia term. RCA-hvit. Hvit modul
KSJ-00024-02	6910712	Multimedia term. Cat5eUTP. Hvit modul
KSJ-00018-02	6910713	Multimedia term. Cat6UTP. Hvit modul
KSJ-00062-02	6909471	Multimedia term. C6A RJ45 568A/B Shielded Hvit
KSJ-00062-04		Multimedia term. C6A RJ45 568A/B Shielded Sort
KSJ-00073-02		Multimedia term. C6A RJ45 568A/B side entry Shielded Hvit
KSJ-00073-04		Multimedia term. C6A RJ45 568A/B side entry Shielded Sort
MSY-00032-04	6910714	Multimedia adapt. S-video. Sort modul
MSY-00033-Y4	6910715	Multimedia adapt. RCA-gul. Sort modul
MSY-00033-R4	6910716	Multimedia adapt. RCA-rød. Sort modul
MSY-00033-W4	6910717	Multimedia adapt. RCA-hvit. Sort modul
MSY-00036-04	6910718	Multimedia adapt. BNC 50 og 75ohm. Sort modul
MSY-00002-04	6910719	Multimedia adapt. F-video. Sort modul
KSJ-00005-04	6910720	Multimedia blindplugg. Sort modul
KSJ-00024-04	6910721	Multimedia term. Cat5eUTP.Sort modul
KSJ-00018-04	6910722	Multimedia term. Cat6UTP. Sort modul
KSJ-00036-02		Multimedia term. C5e FTP. Hvit modul
MSY-00018-02		Multimedia adapt. SC SM. Hvit modul
MSY-00018-04		Multimedia adapt. SC SM. Sort modul
MSY-00003-02		Multimedia adapt. ST SM/MM. Hvit modul
MSY-00003-04		Multimedia adapt. ST SM/MM. Sort modul
MSY-00040-02		Multimedia term. LCD MM. Hvit modul
MSY-00040-04		Multimedia term. LCD MM. Sort modul
MSY-00041-02		Multimedia term. LCD SM. Hvit modul
MSY-00041-04		Multimedia term. LCD SM. Sort modul
HD-2100B-WH		Skjøt, HDMI, Hvit, Keystone
HD-2100B-BK		Skjøt, HDMI, Sort, Keystone
HD-2100-3.0-WH		Skjøt, USB 3.0, Hvit, Keystone
HD-2100-3.0-BK		Skjøt, USB 3.0, Sort, Keystone
HD-2100A-BK		Skjøt, HDMI, vinklet, Keystone
02100-XQ-8-C5e-BK		RJ45 Skjøt, 1-1 Cat5e UTP, Sort, Keystone
02100LQ-8S-C6-BK	6909806	RJ45 Skjøt, 1-1 C6 FTP, Keystone
02100XQ-8-C6-BK	6909805	RJ45 Skjøt, 1-1 C6 UTP Sort, Keystone
02100LQ-8S-10G-BK	6909807	RJ45 Skjøt, 1-1 C6A FTP, Keystone
02100-XQ-8-C5e-BK	6909838	RJ45 Skjøt, 1-1 C5e UTP, Keystone

MultiMedia Produkter Kabler og adaptere



Veggbokser og rammer til Multimodulmoduler

Molex art.nr	El.nr	Beskrivelse
SBX-00004-02	6918372	Veggboks for multimedia/Datagate moduler 1P Hvit, u/moduler
SSY-00002-02	6910723	Veggboks for multimedia/Datagate moduler 2P Hvit, u/moduler
SSY-00003-02	6910724	Veggboks for multimedia/Datagate moduler 4P Hvit, u/moduler
SSY-00004-02	6918373	Veggboks for multimedia/Datagate moduler 6P Hvit, u/moduler
186010178		Ramme 25x50mm til 1x Multimodulmodul. Vinklet
186010299		Ramme 45x45mm til 1x Multimodulmodul
186010017		Ramme 22,5x45mm til 1x Multimodulmodul
186010173		Ramme DIN til 2x Multimodulmodul (bruk med grid plate 186020165)
186020165		Grid plate (metal) til DIN modul 186020173
186010144		Ramme DIN til 2x Multimodulmodul
MUS-00096-02		Ramme 25x50mm for 1x Datagate modul
MUS-00058-02		Ramme 25x50mm for 2x Datagate modul

HDMI, DVI, USB og Displayport

Molex art.nr	El.nr	Beskrivelse
887689800		HDMI (Hann) Til HDMI (Hann) 1 MTR
887689810		HDMI (Hann) Til HDMI (Hann) 2 MTR
887689820		HDMI (Hann) Til HDMI (Hann) 3 MTR
887689830		HDMI (Hann) Til HDMI (Hann) 5 MTR
887671010		HDMI (Hann) Til HDMI (Hann) 10 MTR
887671020		HDMI (Hann) Til HDMI (Hann) 15 MTR
887418100		DVI-D(Hann) Til DVI-D(Hann) 2 MTR DUAL LINK
887418110		DVI-D(Hann) Til DVI-D(Hann) 3 MTR DUAL LINK
887418120		DVI-D(Hann) Til DVI-D(Hann) 5 MTR DUAL LINK
887632410		DVI-D(Hann) Til DVI-D(Hann) 10 MTR DUAL LINK
887632420		DVI-D(Hann) Til DVI-D(Hann) 15 MTR DUAL LINK
887632430		DVI-D(Hann) Til DVI-D(Hann) 20 MTR DUAL LINK
887632440		DVI-D(Hann) Til DVI-D(Hann) 25 MTR DUAL LINK
687830034		DisplayPort Til DisplayPort, 1 Mtr med latch
687830007		DisplayPort Til DisplayPort, 2 Mtr med latch
687830004		DisplayPort Til DisplayPort, 1,5 Mtr med latch
		Adaptere
887670600		HDMI (Hann) Til DVI-D(Hann) Adapter
887418900		DVI (Hann) Til P&D (Hann) Adapter
887419300		DVI (Hann) Til DFP (Hann) Adapter
887418700		DVI (Hann) Til VGA (Hann) Adapter

Blindplugg

Molex art.nr	El.nr	Beskrivelse
CP-USB-A		Blindplugg USB-A, Silikon, Sort
CP-USB-B		Blindplugg USB-B, Silikon, Sort

Industrielle RJ og fiberprodukter

Molex's Industrielle løsninger er designet for installasjoner i tøffe miljøer. Ideelt i fabrikklokaler, transportlokaler eller andre steder vanlige RJ kontakter er dårlig egnet. Den unike bajonett løsningen sikrer tetthet for både kobber og

fiberoptiske nettverk og koblinger.



84700-0001

84700-0002



84700-0003

Industrielle RJ45 løsninger, IP67

Den unike latches sikrer korrekt montering og sikrer at kontaktene ikke løsner ved uhell. Låsemekanismen gir en sikker tetting som beskytter pluggen mot støv, fuktighet, skitt, vibrasjon, kjemikalier og ekstreme temperaturer og reduserer muligheten for feil på nettverket.

- Kategori 5e
- Bayonet latch
- Passer tøffe miljøer
- Vann og støvtett
- IP67

Molex art.nr	El.nr	Beskrivelse
84700-0001	6909839	Industrielt Ethernet Adapter - Hunn
84700-0002	6909693	Industrielt Ethernet Terminerbar plugg, RJ45
84700-0003	6909695	Industrielt Ethernet Støvdessel til 6909839
84702-0006		Industrielt IDC Konnektor Hunn
84702-2003		Industrielt Ethernet Patchekabel, 1mtr

Industriell USB-A til USB-B, IP67

Den unike latches sikrer korrekt montering og sikrer at kontaktene ikke løsner ved uhell. Låsemekanismen gir en sikker tetting som beskytter pluggen mot støv, fuktighet, skitt, vibrasjon, kjemikalier og ekstreme temperaturer og reduserer muligheten for feil på nettverket.

- USB 2.0 og 3.0
- Bayonet latch
- Passer tøffe miljøer
- Vann og støvtett
- IP67



Molex art.nr	El.nr	Beskrivelse
84732-0001		Industrielt USB-A (Hunn) til USB-B (Hann) kabel, 0,8 Mtr, USB 2,0
84732-0003		Industrielt USB-A (Hunn) til USB-B (Hann) kabel, 2,0 Mtr, USB 2,0
84732-0004		Industrielt USB-A (Hunn) til USB-B (Hann) kabel, 3,0 Mtr, USB 2,0
84732-0005		Industrielt USB-A (Hunn) til USB-B (Hann) kabel, 5,0 Mtr, USB 2,0
84733-0003		Industriell USB-A (Hunn) til USB-A (Hann) kabel, 0,15 Mtr, USB 3.0
84733-0004		Industriell USB-A (Hunn) til USB-A (Hann) kabel, 0,81 Mtr, USB 3.0
84733-0008		Industriell USB-A (Hunn) til USB-A (Hann) kabel, 5,0 Mtr, USB 3.0

Industriell Fiberløsninger, LCD

Fiberadapteret monteres direkte i panelet og virker som en forsegllet gjennomgang. Molex's fiberoptiske industrielle kabler er kompatible med industistandard kabler og tilpasses kundens behov for inne eller utendørs bruk.

- IP67
- Støvdessel på paneladapteret
- 100% testet
- LC konnektor designet etter Telecordia GR-326-CORE (Telecom standard)

Molex art.nr	El.nr	Beskrivelse
86059-0200		Phosphor Bronze Multimode Adapter
86059-0210		Zirconia Singlemode Adapter



Industrielle RJ og fiberprodukter



130053-0002



130055-0001



Industrielle kobberløsninger, RJ45, M12

Molex industrielle Ethernet produkter muliggjør nettverks tilkobling på steder eller i miljøer som normalt ikke er egnet for nettverksløsninger. Med RJ45 og M12 moduler som tilfredsstiller kravene til IEC IP67 og oljebestandige kabler dekkes selv de strengeste behov.

- Kan brukes med standard M12 eller Ultra-Lock
- Kategori 5E
- IP67, sol/olje resistent
- Gull pleterte terminaler

Molex art.nr	El.nr	Beskrivelse
130053-0002		Industriell RJ45 Kontakt, Hunn, Panelmontert, 110 IDT, CSE, IP67
130055-0016		Industriell RJ45 Kontakt, Hunn, Panelmontert, loddbar, CSE, IP67
130055-0001		Industriell RJ45 Adapter, Hunn til Hunn, Panelmontert, CSE, IP67
130055-0005		Industriell RJ45 Adapter, Hunn til Hann kabel 20cm kabel, IP67
120109-5002		Industriell M12 Adapter, Hunn, Panelmontert, 0,5m kabel, IP67
120109-0005		Industriell M12 Adapter Hunn til RJ45 Hann, Panelmontert, IP67
130054-0009		Industriell M16 til RJ45 Adapter, Rett
130054-0010		Industriell M16 til RJ45 Adapter, Vinklet
130057-0001		Industriell RJ45 Hann, IP67, For flertrådet kabel, Felt-monterbar
130057-0003		Industriell RJ45 Hann, IP67, For en-trådet kabel, Felt-monterbar
130047-0018		Industriell M12 Hann, IP67, Felt-monterbar (ikke behov for spesialverktøy)
130047-0017		Industriell M12 Hunn, IP67, Felt-monterbar (ikke behov for spesialverktøy)
130058-0033		Støvdessel til Industriell RJ45, IP67, Innvendig gjenger
130058-0035		Støvdessel til industriell RJ45, IP67, Innvendig gjenger, "festesnor"
130058-0036		Støvdessel til industriell RJ45, IP67, Utvendig gjenger, "festesnor"

Industriell Switcher

Molex leverer et stort utvalg industrielle Ethernet switcher., 5, 8, 16 og 18porter, Managed og un-managed. ST, SC og LC fiber

- IP30/IP40
- Plug and Play
- DIN skinne monterbar
- Operativ temperatur:
Unmanaged: -10 til + 60C
Unmanaged metall: -40 til + 85C
Managed: -40 til +75C

Kontakt oss for varianter og løsninger



Molex art.nr	El.nr	Beskrivelse
112036-0035		Unmanaged Industriell Ethernet Switch, 5port RJ45
112036-0037		Unmanaged Industriell Ethernet Switch, 8port RJ45
112036-0043		Unmanaged Industriell Ethernet Switch, 4port RJ45 + 1xSC MM fiber
112036-0044		Unmanaged Industriell Ethernet Switch, 4port RJ45 + 1xST MM fiber
112036-0045		Unmanaged Industriell Ethernet Switch, 8port RJ45 + 1xSC MM fiber
112036-0046		Unmanaged Industriell Ethernet Switch, 8port RJ45 + 1xST MM fiber
112036-0040		Managed Industriell Ethernet Switch, 8port RJ45
112036-0047		Managed Industriell Ethernet Switch, 3port RJ45 + 2xSC MM Fiber
112036-0049		Managed Industriell Ethernet Switch, 3port RJ45 + 2xSC SM Fiber
112036-0051		Managed Industriell Ethernet Switch, 6port RJ45 + 2xSC MM Fiber
112036-0053		Managed Industriell Ethernet Switch, 6port RJ45 + 2xSC SM Fiber
112036-0041		Managed Industriell Ethernet Switch, 16port RJ45
112036-0042		Managed Industriell Ethernet Switch, 16port RJ45 + 2x Gigabit RJ45
112036-0054		Managed Industriell Ethernet Switch, 16port RJ45 + 1x Gigabit RJ45 + 1xLC MM fiber
112036-0055		Managed Industriell Ethernet Switch, 16port RJ45 + 1x Gigabit RJ45 + 1xLC SM fiber
112036-0056		Managed Industriell Ethernet Switch, 16port RJ45 + 2xLC MM fiber

19" Dataskap / Gulvskap SZB

19" Gulvskap SZB

Leveres ferdig sammensatt.
Helsveiset ramme (gjelder 42U - 45U).
Standard dør i glass/metall med 3 punkts lås.
Enkelt å bytte håndtak tilpasset Trioving sylindere.
Avtagbare Side og bakplater.

SZB er vår populære standard gulvskapsserie i 15U - 45U.
Skapene leveres komplette med justerbare ben, jordskinne, 4 stk 19" profiler etc på ett El.nr.
Enkelt og raskt for installatøren.

Vi kan skreddersy løsninger etter kundenes ønsker, i form av farger, størrelser, dør og sidevegg varianter samt ekstra forsterkning.

Skapene leveres med:
- Standardfarge Ral 7035 (lys grå) og Ral 9005 (Sort)
- Justerbare ben (+25mm - 50mm)
- Jordskinne
- Undertak forberedt for viftemodul
- Børsteåpning i bakkant av tak
- IP 20
- Perforert tak for god ventilasjon
- Helsveiset ramme 42U, SZBS
- 4 stk 19" profiler på glideskinne
- Leveres i 15U - 45U
- 60x60, 60x80, 80x60 og 80x80
- Skapene kan leveres med andre vegger og dører med forskjellige perforeringer.
- Kan leveres flatpakket



Glass/Metall dør

Glass dør

15-27U

Molex art.nr	El.nr	Beskrivelse	BxD	Høyde inkl.tak
WZ-SZB-118-17AA-11-0000-011		Gulvskap 19" 15U 60x60 Glass-dør Grå		803 mm
WZ-SZBM-118-ZAAA-71-0000-011	6909612	Gulvskap 19" 15U 60x60 Glass/Metall-dør Grå		803 mm
WZ-SZBS805-001-ZAAA-71-0000161	6909559	Gulvskap 19" 15U 60x60 Glass/Metall-dør Sort Spesial		803 mm
WZ-SZB-117-17AA-11-0000-011		Gulvskap 19" 15U 60x80 Glass-dør Grå		803 mm
WZ-SZBM-117-ZAAA-71-0000-011		Gulvskap 19" 15U 60x80 Glass/Metall-dør Grå		803 mm
WZ-SZB-114-17AA-11-0000-011		Gulvskap 19" 15U 80x60 Glass-dør Grå		803 mm
WZ-SZBM-114-ZAAA-71-0000-011		Gulvskap 19" 15U 80x60 Glass/Metall-dør Grå		803 mm
WZ-SZB-113-17AA-11-0000-011		Gulvskap 19" 15U 80x80 Glass-dør Grå		803 mm
WZ-SZBM-113-ZAAA-71-0000-011		Gulvskap 19" 15U 80x80 Glass/Metall-dør Grå		803 mm
WZ-SZB-106-17AA-11-0000-011		Gulvskap 19" 18U 60x60 Glass-dør Grå		936 mm
WZ-SZBM-106-ZAAA-71-0000-011	6909606	Gulvskap 19" 18U 60x60 Glass/Metall-dør Grå		936 mm
WZ-SZBM-106-ZAAA-71-0000-161	6909558	Gulvskap 19" 18U 60x60 Glass/Metall-dør Sort		936 mm
WZ-SZB-105-17AA-11-0000-011		Gulvskap 19" 18U 60x80 Glass-dør Grå		936 mm
WZ-SZBM-105-ZAAA-71-0000-011		Gulvskap 19" 18U 60x80 Glass/Metall-dør Grå		936 mm
WZ-SZB-102-17AA-11-0000-011		Gulvskap 19" 18U 80x60 Glass-dør Grå		936 mm
WZ-SZBM-102-ZAAA-71-0000-011		Gulvskap 19" 18U 80x60 Glass/Metall-dør Grå		936 mm
WZ-SZB-101-17AA-11-0000-011		Gulvskap 19" 18U 80x80 Glass-dør Grå		936 mm
WZ-SZBM-101-ZAAA-71-0000-011		Gulvskap 19" 18U 80x80 Glass/Metall-dør Grå		936 mm
WZ-SZBM-094-ZAAA-71-0000-011	6909566	Gulvskap 19" 24U 60x60 Glass/Metall-dør Grå		1203 mm
WZ-SZBM-094-ZAAA-71-0000-161	6918386	Gulvskap 19" 24U 60x60 Glass/Metall-dør Sort		1203 mm
WZ-SZBS804-001-ZAAA-71-0000161	6909557	Gulvskap 19" 24U 60x60 Glass/Metall-dør Sort Spesial		1203 mm
WZ-SZB-093-17AA-11-0000-011		Gulvskap 19" 24U 60x80 Glass-dør Grå		1203 mm
WZ-SZBM-093-ZAAA-71-0000-011	6909900	Gulvskap 19" 24U 60x80 Glass/Metall-dør Grå		1203 mm
WZ-SZBM-093-ZAAA-71-0000-161		Gulvskap 19" 24U 60x80 Glass/Metall-dør Sort		1203 mm
WZ-SZB-090-17AA-11-0000-011		Gulvskap 19" 24U 80x60 Glass-dør Grå		1203 mm
WZ-SZBM-090-ZAAA-71-0000-011		Gulvskap 19" 24U 80x60 Glass/Metall-dør Grå		1203 mm
WZ-SZB-089-17AA-11-0000-011		Gulvskap 19" 24U 80x80 Glass-dør Grå		1203 mm
WZ-SZBM-089-ZAAA-71-0000-011	6909567	Gulvskap 19" 24U 80x80 Glass/Metall-dør Grå		1203 mm
WZ-SZB-160-17AA-11-0000-011		Gulvskap 19" 27U 60x60 Glass-dør Grå		1336 mm
WZ-SZBM-160-ZAAA-71-0000-011		Gulvskap 19" 27U 60x60 Glass/Metall-dør Grå		1336 mm
WZ-SZB-159-17AA-11-0000-011		Gulvskap 19" 27U 60x80 Glass-dør Grå		1336 mm
WZ-SZBM-159-ZAAA-71-0000-011		Gulvskap 19" 27U 60x80 Glass/Metall-dør Grå		1336 mm
WZ-SZB-158-17AA-11-0000-011		Gulvskap 19" 27U 80x60 Glass-dør Grå		1336 mm
WZ-SZBM-158-ZAAA-71-0000-011		Gulvskap 19" 27U 80x60 Glass/Metall-dør Grå		1336 mm
WZ-SZB-157-17AA-11-0000-011		Gulvskap 19" 27U 80x80 Glass-dør Grå		1336 mm
WZ-SZBM-157-ZAAA-71-0000-011		Gulvskap 19" 27U 80x80 Glass/Metall-dør Grå		1336 mm

19" Dataskap / Gulvskap SZB

Materiale
Ramme: 2,0mm Stål
Side panel: 0,8mm Stål
Standard dør: 2,0mm Stål og 6,0mm Herdet glass
Hel staldør: 1,0mm Stål
Hel glassdør: 6mm herdet glass

30-45U

Ben/sokkel	Maks belastning	
	60 bred	80 bred
Justerbare ben	1000 kg	1000 kg
Hjul Castor 150	150 kg	150 kg
Hjul Castor 300	500 kg	500 kg
Sokkel	1000 kg	1000 kg

Molex art.nr	El.nr	Beskrivelse.	BxD	Høyde inkl.tak
WZ-SZB-156-17AA-11-0000-011		Gulvskap 19" 30U 60x60 Glass-dør Grå		1470 mm
WZ-SZBM-156-ZAAA-71-0000-011	6909664	Gulvskap 19" 30U 60x60 Glass/Metall-dør Grå		1470 mm
WZ-SZB-155-17AA-11-0000-011		Gulvskap 19" 30U 60x80 Glass-dør Grå		1470 mm
WZ-SZBM-155-ZAAA-71-0000-011		Gulvskap 19" 30U 60x80 Glass/Metall-dør Grå		1470 mm
WZ-SZB-154-17AA-11-0000-011		Gulvskap 19" 30U 80x60 Glass-dør Grå		1470 mm
WZ-SZB-153-17AA-11-0000-011		Gulvskap 19" 30U 80x80 Glass-dør Grå		1470 mm
WZ-SZBM-153-ZAAA-71-0000-011	6909665	Gulvskap 19" 30U 80x80 Glass/Metall-dør Grå		1470 mm
WZ-SZB-152-17AA-11-0000-011		Gulvskap 19" 33U 60x60 Glass-dør Grå		1603 mm
WZ-SZBM-152-ZAAA-71-0000-011	6909648	Gulvskap 19" 33U 60x60 Glass/Metall-dør Grå		1603 mm
WZ-SZB-151-17AA-11-0000-011		Gulvskap 19" 33U 60x80 Glass-dør Grå		1603 mm
WZ-SZBM-151-ZAAA-71-0000-011		Gulvskap 19" 33U 60x80 Glass/Metall-dør Grå		1603 mm
WZ-SZB-150-17AA-11-0000-011		Gulvskap 19" 33U 80x60 Glass-dør Grå		1603 mm
WZ-SZBM-150-ZAAA-71-0000-011		Gulvskap 19" 33U 80x60 Glass/Metall-dør Grå		1603 mm
WZ-SZB-149-17AA-11-0000-011		Gulvskap 19" 33U 80x80 Glass-dør Grå		1603 mm
WZ-SZBM-149-ZAAA-71-0000-011	6909666	Gulvskap 19" 33U 80x80 Glass/Metall-dør Grå		1603 mm
WZ-SZB-058-17AA-11-0000-011		Gulvskap 19" 36U 60x60 Glass-dør Grå		1736 mm
WZ-SZBM-058-ZAAA-71-0000-011	6909667	Gulvskap 19" 36U 60x60 Glass/Metall-dør Grå		1736 mm
WZ-SZB-057-17AA-11-0000-011		Gulvskap 19" 36U 60x80 Glass-dør Grå		1736 mm
WZ-SZBM-057-ZAAA-71-0000-011		Gulvskap 19" 36U 60x80 Glass/Metall-dør Grå		1736 mm
WZ-SZB-054-17AA-11-0000-011		Gulvskap 19" 36U 80x60 Glass-dør Grå		1736 mm
WZ-SZBM-054-ZAAA-71-0000-011		Gulvskap 19" 36U 80x60 Glass/Metall-dør Grå		1736 mm
WZ-SZB-053-17AA-11-0000-011		Gulvskap 19" 36U 80x80 Glass-dør Grå		1736 mm
WZ-SZBM-053-ZAAA-71-0000-011	6909625	Gulvskap 19" 36U 80x80 Glass/Metall-dør Grå		1736 mm
WZ-SZB-148-17AA-11-0000-011		Gulvskap 19" 39U 60x60 Glass-dør Grå		1870 mm
WZ-SZBM-148-ZAAA-71-0000-011	6909624	Gulvskap 19" 39U 60x60 Glass/Metall-dør Grå		1870 mm
WZ-SZB-147-17AA-11-0000-011		Gulvskap 19" 39U 60x80 Glass-dør Grå		1870 mm
WZ-SZBM-147-ZAAA-71-0000-011	6909840	Gulvskap 19" 39U 60x80 Glass/Metall-dør Grå		1870 mm
WZ-SZB-146-17AA-11-0000-011		Gulvskap 19" 39U 80x60 Glass-dør Grå		1870 mm
WZ-SZBM-146-ZAAA-71-0000-011		Gulvskap 19" 39U 80x60 Glass/Metall-dør Grå		1870 mm
WZ-SZB-146-ZAAA-71-0000-161		Gulvskap 19" 39U 80x60 Glass/Metall-dør Sort		1870 mm
WZ-SZB-145-17AA-11-0000-011		Gulvskap 19" 39U 80x80 Glass-dør Grå		1870 mm
WZ-SZBM-145-ZAAA-71-0000-011	6909650	Gulvskap 19" 39U 80x80 Glass/Metall-dør Grå		1870 mm
WZ-OTS1-012-17AA-11-0000-011	6909590	Gulvskap 19" 42U 60x60 Flatpakket Glass-dør Grå		2003 mm
WZ-SZB-022-17AA-11-0000-011	6909904	Gulvskap 19" 42U 60x60 Glass-dør prosjekt Grå		2003 mm
WZ-SZBS979-001-ZAAA-71-0000011	6909511	Gulvskap 19" 42U 60x60 Glass/Metall-dør Grå		2003 mm
WZ-SZBS979-001-ZAAA-71-0000161	6909613	Gulvskap 19" 42U 60x60 Glass/Metall-dør Sort		2003 mm
WZ-SZBS695-001-ZAAA-71-0000161	6909556	Gulvskap 19" 42U 60x60 gl/met-dør Sort m/strømlest og hylle		2003 mm
WZ-SZB-021-17AA-11-0000-011		Gulvskap 19" 42U 60x80 Glass-dør Grå		2003 mm
WZ-SZBS983-001-ZAAA-71-0000011	6909512	Gulvskap 19" 42U 60x80 Glass/Metall-dør Grå		2003 mm
WZ-SZBS983-001-ZAAA-71-0000161		Gulvskap 19" 42U 60x80 Glass/Metall-dør Sort		2003 mm
WZ-SZB-018-17AA-11-0000-011	6909905	Gulvskap 19" 42U 80x60 Glass-dør prosjekt Grå		2003 mm
WZ-SZBM-018-ZAAA-71-0000-011		Gulvskap 19" 42U 80x60 Glass/Metall-dør Grå		2003 mm
WZ-SZBS982-001-ZAAA-71-0000011	6909513	Gulvskap 19" 42U 80x60 Glass/Metall-dør Grå		2003 mm
WZ-OTS1-008-17AA-11-0000-011	6909591	Gulvskap 19" 42U 80x80 Flatpakket Glass-dør Grå		2003 mm
WZ-SZB-017-17AA-11-0000-011	6909689	Gulvskap 19" 42U 80x80 Glass-dør prosjekt Grå		2003 mm
WZ-SZBS981-001-ZAAA-71-0000011	6909514	Gulvskap 19" 42U 80x80 Glass/Metall-dør Grå		2003 mm
WZ-SZBS981-001-ZAAA-71-0000161	6909614	Gulvskap 19" 42U 80x80 Glass/Metall-dør sort		2003 mm
WZ-SZB-010-17AA-11-0000-011		Gulvskap 19" 45U 60x60 gl-dør Grå		2096 mm
WZ-SZBM-010-ZAAA-71-0000-011		Gulvskap 19" 45U 60x60 gl/met-dør Grå		2096 mm
WZ-SZB-005-17AA-11-0000-011		Gulvskap 19" 45U 80x80 gl-dør Grå		2096 mm
WZ-SZBM-005-ZAAA-71-0000-011		Gulvskap 19" 45U 80x80 gl/met-dør Grå		2096 mm

19" Dataskap / Gulvskap ECO

SZB er vår populære standard gulvskapsserie i 15U - 45U. Skapene leveres komplette med justerbare ben, jordskinne, 4 stk 19" profiler etc på ett El.nr. Enkelt og raskt for installatøren.

19" Gulvskap ECO

ECO er vårt populære økonomi skap. Skapene leveres komplette med justerbare ben, jordskinne, 4 stk justerbare 19" profiler. Klargjort for både små vifter og viftemoduler med 2 eller 4 vifter. Flere kabelinnganger. Enkelt og raskt for installatøren.

Døren kan monteres høyre eller venstre hengslet, etter ønske.

Kabinettet kan leveres flatpakket

Vi kan skreddersy løsninger etter kundenes ønsker, i form av farger, størrelser, dør og sidevegg varianter samt ekstra forsterkning.

Skapene leveres med:

- Farge RAL7035
- 4 stk 19" dybdejusterbare monterings-skinner (2 i front og 2 bak)
- 4 justerbare ben
- Jordskinne montert, jordledningsett medfølger
- Knock-out for kabelinnføring i topp, bunn og i bakplate
- Topp plate m/knock-out for små og store vifte moduler.
- Bunn-plate m/knock-out for 38x38 plater
- Dør i klart herdet glass med enkel lås.
- Side og bakplate med lås
- Bredde x Dybde: 600x600, 600x800 og 800x800.
- 2 stk børster til kabelinnføring.
- IP20 i.h.t. PN-92/E-08106 /EN 60 529 /IEC 529 norm.
- Maks belastning 1000 Kg
- Leveres i 24U, 33U og 42U

19" Dataskap/ Gulvskap SJB

SJB er en stilfull og rimelig gulvskapsserie. Utmerket til bruk i Møterom, publikumsarealer og små kontorer. SJB Gulvskapene leveres i 10U - 18U 40 og 60cm dybde

19" Gulvskap SJB

Leveres ferdig sammensatt. Standard dør i glass med lås. Avtagbar bakplate.

Materiale

Ramme: 1,25mm Stål
Bakplate: 0,8mm Stål
Standard dør: 4,0mm
Herdet glass
Hel staldør: 0,8mm Stål

"Silent" skap, ekstra lydisolert med akustisk skum. Reduserer støy med ca 20%

Skapene leveres med:

- Standardfarge Ral 9005 (Sort)
- Justerbare ben (+25mm - 50mm)
- 4 stk 19" justerbare profiler
- Laminert 18 mm MDF plate på topp. Farge Calvados.
- Kabelinnføring i bunn.
- Klargjort for vifte og eller filter i bunn
- Dør i herdet farget glass, med lås
- Jordforbindelse
- IP20

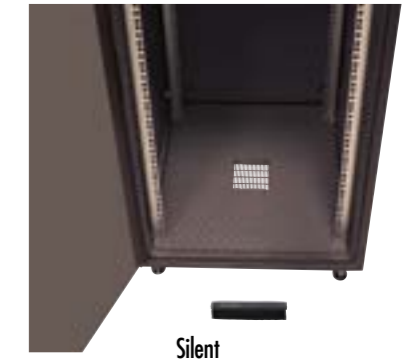

Silent

Molex art.nr	El.nr	Beskrivelse	BxD	Høyde inkl.tak
WZ-ECO-094-1EAA-01-0000-011		Gulvskap 19" 24U 60x60 glassdør Grå		1188 mm
WZ-ECO-093-1EAA-01-0000-011		Gulvskap 19" 24U 60x80 glassdør Grå		1188 mm
WZ-ECO-089-1EAA-01-0000-011		Gulvskap 19" 24U 80x80 glassdør Grå		1188 mm
WZ-ECO-152-1EAA-01-0000-011		Gulvskap 19" 33U 60x80 glassdør Grå		1588 mm
WZ-ECO-149-1EAA-01-0000-011		Gulvskap 19" 33U 80x80 glassdør Grå		1588 mm
WZ-ECO-022-1EAA-01-0000-011	6909871	Gulvskap 19" 42U 60x60 glassdør Grå		1988 mm
WZ-ECO-021-1EAA-01-0000-011		Gulvskap 19" 42U 60x80 glassdør Grå		1988 mm
WZ-ECO-017-1EAA-01-0000-011	6909870	Gulvskap 19" 42U 80x80 glassdør Grå		1988 mm



Molex art.nr	El.nr	Beskrivelse	BxD	Høyde inkl.tak	Maks belastning
WZ-4318-01-01-011		Gulvskap 19" SJB 10U 60x40 Grå		533 mm	30 Kg
WZ-4318-01-01-161		Gulvskap 19" SJB 10U 60x40 Sort		533 mm	30 Kg
WZ-3987-01-01-011	6910741	Gulvskap 19" SJB 10U 60x60 Grå		533 mm	30 Kg
WZ-3987-01-01-161	6910742	Gulvskap 19" SJB 10U 60x60 Sort		533 mm	30 Kg
WZ-4888-04-00-161		Gulvskap 19 SJB 10U 60x60 Silent Sort		533 mm	30 Kg
WZ-4318-01-02-011		Gulvskap 19" SJB 12U 60x40 Grå		622 mm	30 Kg
WZ-4318-01-02-161		Gulvskap 19" SJB 12U 60x40 Sort		622 mm	30 Kg
WZ-3987-01-02-011	6910743	Gulvskap 19" SJB 12U 60x60 Grå		622 mm	30 Kg
WZ-3987-01-02-161	6910744	Gulvskap 19" SJB 12U 60x60 Sort		622 mm	30 Kg
WZ-4888-03-00-161		Gulvskap 19 SJB 12U 60x60 Silent Sort		622 mm	30 Kg
WZ-4318-01-03-011		Gulvskap 19" SJB 15U 60x40 Grå		755 mm	38 Kg
WZ-4318-01-03-161		Gulvskap 19" SJB 15U 60x40 Sort		755 mm	38 Kg
WZ-3987-01-03-011	6910745	Gulvskap 19" SJB 15U 60x60 Grå		755 mm	38 Kg
WZ-3987-01-03-161	6910746	Gulvskap 19" SJB 15U 60x60 Sort		755 mm	38 Kg
WZ-4888-02-00-161		Gulvskap 19 SJB 15U 60x60 Silent Sort		755 mm	38 Kg
WZ-4318-01-04-011		Gulvskap 19" SJB 18U 60x40 Grå		889 mm	45 Kg
WZ-4318-01-04-161		Gulvskap 19" SJB 18U 60x40 Sort		889 mm	45 Kg
WZ-3987-01-04-011	6910747	Gulvskap 19" SJB 18U 60x60 Grå		889 mm	45 Kg
WZ-3987-01-04-161	6910748	Gulvskap 19" SJB 18U 60x60 Sort		889 mm	45 Kg
WZ-4888-01-00-161		Gulvskap 19 SJB 18U 60x60 Silent Sort		889 mm	45 Kg

Tilbehør

Molex art.nr	El.nr	Beskrivelse
WZ-3504-12-02-011/U		Dør metall 10U SJ2/SD2/SU/SJB B=54,9 Grå
WZ-3504-12-03-011/U		Dør metall 12U SJ2/SD2/SU/SJB B=54,9 Grå
WZ-3504-12-04-011/U		Dør metall 15U SJ2/SD2/SU/SJB B=54,9 Grå
WZ-3504-12-05-011/U		Dør metall 18U SJ2/SD2/SU/SJB B=54,9 Grå
WZ-3987-90-00-000		Avstandssett for tak på SJB skap
M1R-14-0129		Topp plate 60x60 til SJB skap, MDF Calvados
M1R-14-426		Topp plate 60x60 til SJB skap, Grå
KEY-018		Nøkkel standard til Gulvskap
KEY-1333		Nøkkel standard til Veggskap og SJB skap



Avstandssett for tak på SJB skap

19" Dataskap/ Gulvskap SZB PC



19" Gulvskap SZE2 PC IP20

Leveres i 36U, 39U, 42U og 45U
60x60
60x80
80x60
80x80

Leveres ferdig sammensatt, med
universal tastaturskuff og 2 dører.
(ovre dør med plexiglass felt)

19" Gulvskap SZE2 PC IP54

Leveres i 33U, 38U og 42U
60x60
60x80

Leveres ferdig sammensatt, med
universal tastaturskuff og 2 dører.
(ovre dør med glass felt)



SZE2 PC er spesialdesignede kabinetter for beskyttelse av PC i industrien etc.

Skapet er 3-delt med separat del for PC, tastatur og skjerm.

Leveres i IP20 eller IP54 i flere bredder, dybder og høyder.

Mulighet for sokkel og andre dør/sidepanel løsninger. IP 64 på forespørsel

Skapene leveres med:

- Standardfarge Ral 7035 (Lys Grå)
- Justerbare ben (+25mm - 50mm)
- 2 stk 19" justerbare profiler
- Bakdør i metall
- Kabelinnføring i bakkant nede
- Klargjort for vifte og eller filter i tak og bunn
- Jordskinne

Materiale

Ramme: 2,0mm Stål
Sideplate: 1,0mm Stål
Dør m/plexiglass: 1,5mm Stål
Ståldør: 1,0mm Stål
Tak: 1,0mm Stål

Skapene bestykses etter kundens ønsker med:

- Standardfarge Ral 7035 (Lys Grå)
- Sokkel
- Tette sidevegger
- Tette bunnplater
- 19" justerbare profiler
- IP64 på forespørsel

Materiale

Ramme: 2,0mm Stål
Sideplate: 1,5mm Stål
Dør m/glass: 2,0mm Stål
4,0mm Herdet glass
Bakplate: 1,0mm Stål
Tak: 1,0mm Stål
Sokkel: 2,5mm Stål hjørne
1,5mm Stål side plater

19" Dataskap/ Serverskap SZB-SE



SZB-SE er vår populære serverskapsserie i 24U - 47U. Skapene leveres komplette med sokkel, ventilerte dører, jordskinne, 6 stk 19" profiler etc på et El.nr. Enkelt og raskt for installatøren.

Skapene kan også leveres sammensatt som datasenter. Vi kan skreddersy løsninger etter kundenes ønsker, i form av farger, størrelser, dør og sidevegg varianter samt ekstra forsterkning (f.eks 1360kg).

19" Serverskap

Våre 19" serverskap leveres ferdig sammensatt.

Standard dør i perforert metall med 3-punkts lås. Avtagbare sidevegger.

Ben/sokkel	Maks belastning	
	60 bred	80 bred
Justerbare ben	1360 kg	1360 kg
Hjul Castor 300	500 kg	500 kg
Sokkel (levert som standard)	1360 kg	1360 kg

Ved montering av brakett WZ-1718-99-00-000 er maks belastning 1360kg

Skapet leveres i følgende standard konfigurasjon:

- Standardfarge; Ral 7035 (lys grå) og Ral 9005 (Sort)
- Sokkel
- Jordskinne
- Undertak forberedt for viftemoduler
- Kabelføring fra topp (knock-out og børste)
- IP 20
- Perforert dør foran m/3p.lås
- Perforert dør bak m/lås
- 6 stk 19" skinner på glideskinne
- God ventilering

- Leveres i 24U-47U
- 60x100, 80x100
- 60x120, 80x120 på bestilling
- Skapene kan tilpasses med andre dører, vegger, forskjellige perforeringer og ytterligere forsterkninger.

Materiale

Ramme: 2,0mm Stål
Side panel: 1,0mm Stål
Standard perforert dør: 1,0mm Stål
Tett ståldør: 1,0mm Stål
Glassdør: 6mm herdet glass
Glassdør m/metallsider: 2,0mm Stål
6mm herdet glass

Molex art.nr	El.nr	Beskrivelse	BxD	Høyde inkl.tak og sokkel
WZ-SZBSE-014-2522-1-011		Serverskap 19" 24U 60x100 Grå		1303 mm
WZ-SZBSE-013-2422-13-7111-1011	6909526	Serverskap 19" 24U 80x100 Grå		1303 mm
WZ-SZBSE-013-2422-1-161	6909868	Serverskap 19" 24U 80x100 Sort		1303 mm
WZ-SZBSE-012-2522-1-011		Serverskap 19" 33U 60X100 Grå		1703 mm
WZ-SZBSE-011-2522-1-011		Serverskap 19" 33U 80X100 Grå		1703 mm
WZ-SZBSE-010-2522-1-011		Serverskap 19" 36U 60X100 Grå		1836 mm
WZ-SZBSE-009-2522-1-011		Serverskap 19" 36U 80X100 Grå		1836 mm
WZ-SZBSE-008-2522-1-011		Serverskap 19" 39U 60X100 Grå		1970 mm
WZ-SZBSE-007-2522-1-011		Serverskap 19" 39U 80X100 Grå		1970 mm
WZ-SZBSE-006-5711-1-011	6909843	Serverskap 19" 42U 60X100 Grå		2103 mm
WZ-SZBSE-006-5711-1-161	6909869	Serverskap 19" 42U 60X100 Sort		2103 mm
WZ-SZBSE-006-0000-1-161		Serverskap 19" 42U 60X100 u/dører og vegger Sort		2103 mm
WZ-SZBSE-026-5711-13-7111-1011		Serverskap 19" 42U 60x120 perf front og bakdør		2103 mm
WZ-SZBSE-005-3711-13-7111-1161		Serverskap 19" 42U 80x100 glassdør Sort		2103 mm
WZ-SZBSE-005-5711-1-011	6909331	Serverskap 19" 42U 80x100 Grå		2103 mm
WZ-SZBSE-005-5711-1-161	6909525	Serverskap 19" 42U 80x100 Sort		2103 mm
WZ-OTS1-007-17AA-11-0000011		Serverskap 19" 42U 80X100 u/sokkel flatpakket Grå		2003 mm
WZ-SZBSE-025-5711-13-7111-1011		Serverskap 19" 42U 80x120 perf front og bakdør		2103 mm
WZ-SZBSE-004-5711-1-011		Serverskap 19" 45U 60X100 Grå		2236 mm
WZ-SZBSE-004-0000-0-011		Serverskap 19" 45U 60X100 Grå u/vegger, dører, tak og sokkel		2096 mm
WZ-SZBSE-004-5711-1-161		Serverskap 19" 45U 60X100 Sort		2236 mm
WZ-SZBSE-003-5711-1-011	6909452	Serverskap 19" 45U 80X100 Grå		2236 mm
WZ-SZBSE-003-5711-1-161		Serverskap 19" 45U 80X100 Sort		2236 mm
WZ-SZBSE-003-0000-0-011		Serverskap 19" 45U 80X100 u/vegger, dører, tak og sokkel Grå		2096 mm
WZ-SZBSE-002-5711-1-011		Serverskap 19" 47U 60x100 Grå		2326 mm
WZ-SZBSE-002-5711-1-161		Serverskap 19" 47U 60x100 Sort		2326 mm
WZ-SZBSE-001-5711-1-011	6909524	Serverskap 19" 47U 80x100 Grå		2326 mm
WZ-SZBSE-001-5711-11-7111-3011		Serverskap 19" 47U 80x100 Grå		2326 mm
WZ-SZBSE-001-5711-1-161		Serverskap 19" 47U 80x100 Sort		2326 mm

19" Dataskap / Serverskap SZB-SE Sammensatt til Datasenter

Serverskap SZB-SE kan enkelt monteres sammen til et datasenter, med tak og skyvedører. Løsningen sikrer en kontrollert luftgjennomstrømning og man oppnår en varm og en kald side/zone. Systemet lar seg enkelt utvides med nye moduler hvis man trenger å utvide datasenteret.

Sammen med avanserte KVM switcher kan man enkelt administrere serverene fra en hvilken som helst lokasjon rundt om i verden.

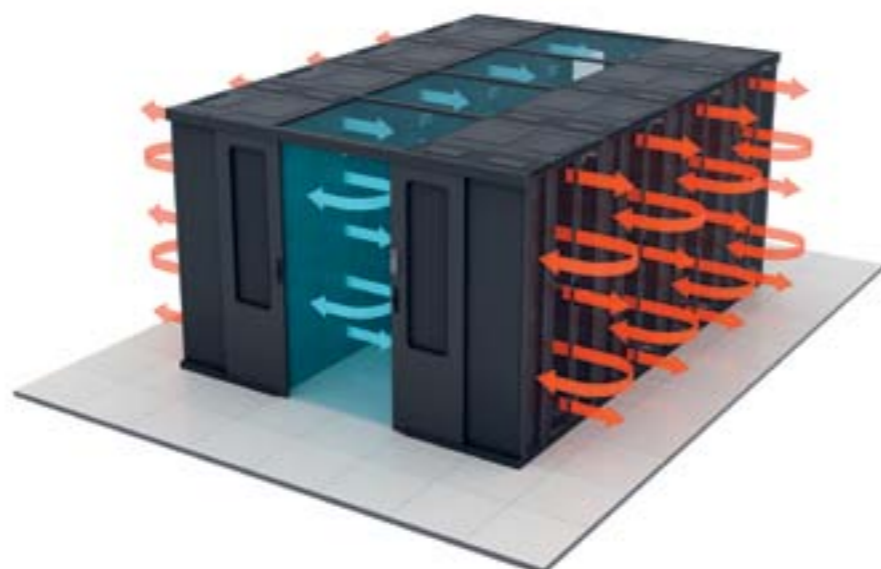

19" Dataskap / Avdelingsskap DSR

DSR er 19" skap for mindre kontorer som p.g.a plass og størrelse ønsker å dele kabinett med andre kontorer/firma. Kabinettet kan deles i 2, 3 eller 4 separate enheter med adskilte nøkler og kabelføringer. Tilgjengelige varianter er:

23U + 23U
23U + 11U + 11U
11U + 11U + 11U + 11U
Skapene leveres med perforerte dører og sidepanel, sokkel eller justerbare ben.



19" Avdelingsskap

Våre 19" Avdelingskap leveres ferdig sammensatt og konfigurert etter kundens ønsker.

Standard dør i perforert metall med lås. Avtagbare sidevegger.



Skapet leveres etter kundens konfigurasjon:

- Standardfarge; Ral 7035 (lys grå)
- Sokkel eller justerbare ben
- Kabelføring fra topp eller bunn
- IP 20
- Perforert dør foran og bak for god ventilasjon.
- Perforerte sidevegger.
- 4 stk 19" profiler på glideskinne

Materiale
Ramme: 2,0mm Stål
Sidepanel: 1,0mm Stål
Dører: 1,0mm Stål
Tak: 1,0mm Stål

Maks belastning	
60 bred	80 bred
600 kg	600 kg

19" Dataskap / SZU (Etsi) 19" - 21"

SZU (Etsi) er 19" - 21" Telecomskap. Avhengig av installerte profiler kan 19" og 21" utstyr innmonteres. Ved hjelp av adapter kan det innmonteres både 19" og 21" i samme kabinett.

Skapene leveres opp til 47U



19" SZU (Etsi)

Våre 19" Etsi skap leveres ferdig sammensatt og konfigurert etter kundens ønsker.

Skapet leveres etter kundens konfigurasjon:

- Standardfarge; Ral 7035 (lys grå)
- Dør i glass eller metall m/perforering
- Bakdør eller bakplate
- Tette sidepanel
- Jordskinne
- Perforert topp og eller bunnplate
- 4 stk 19" profiler på glideskinne

Materiale
Ramme: 2,0mm Stål
Sidepanel: 1,5mm Stål
Metalldør: 1,5mm Stål
Glassdør: 6,0mm Herdet glass

Maks belastning		
80 dyp	60 dyp	30 dyp
250 Kg	250 kg	250 kg

Molex art.nr	El.nr	Beskrivelse	BxD	Høyde inkl.tak
WZ-4890-01-00-011		Gulvskap ETSI 39U 600x600 inkl. ekstra utstyr Grå		1867 mm
WZ-4889-01-00-011		Gulvskap ETSI 42U 600x600 inkl. ekstra utstyr Grå		2100 mm
WZ-4890-01-00-161		Gulvskap ETSI 39U 600x600 inkl. ekstra utstyr Sort		1867 mm
WZ-4889-01-00-161		Gulvskap ETSI 42U 600x600 inkl. ekstra utstyr Sort		2100mm

Tilbehør og deler for ombygging av 19" skap

WZ-SZBM-022-21"-000		Etsi kit 21" for innmontering av 21" i standard SZB Skap B=60
MXGK-805		Etsi kit 21" for innmontering av 21" i standard SZB Skap B=80
WZ-3196-27-00-000		Monteringsprofil fra 21" til 19" 42U komplett 2stk/sett

19" Dataskap / Gulvskap SZBK EMC



SZBK er vår skapserie designet for innendørs bruk i områder utsatt for radiostråling og med krav om EMC beskyttelse. Skapet kan styres med ventilasjon og kablingsystem EMC beskyttet.

IP61 i henhold til PN 92/E-08106 EN 60529 IEC 529 10 Khz - 1 Ghz

19" Gulvskap EMC

Våre 19" EMC skap leveres ferdig sammensatt.

Standard dør i metall med 3 punkt lås. Avtagbare sidevegger og bakplate.

Materiale
Ramme: 2,0mm Stål
Sidepanel: 1,5mm Stål
Dør: 1,5mm Stål
Tak: 1,0mm Stål

Leveres i følgende standard konfigurasjon:

- Standardfarge; Ral 7035 (lys grå)
- Metalldør
- Justerbare ben
- 4 stk 19" profiler på glideskinne
- Jordskinne
- IP 61

Leveres i 24U - 45U
 60x60, 60x80, 80x60 og 80x80
 Et utvalg er presentert i tabellen

Maks belastning	
Ben	1000kg
150	150kg
300	500kg
Sokkel	1000kg

Molex art.nr	El.nr	Beskrivelse BxD	Høyde inkl.tak
WZ-0795-01-24-011		EMC Gulvskap 19" 24U 60x60 metalldør Grå	1198 mm
WZ-0795-01-21-011		EMC Gulvskap 19" 24U 80x80 metalldør Grå	1198 mm
WZ-0795-01-15-011		EMC Gulvskap 19" 38U 60x80 metalldør Grå med vifte, filter, sokkel (200mm) og stripsegitter	2040 mm
WZ-0795-01-08-011		EMC Gulvskap 19" 42U 60x60 metalldør Grå	1998 mm
WZ-0795-01-05-011		EMC Gulvskap 19" 42U 80x80 metalldør Grå	1998 mm
WZ-4163-K1-23-11		Gulvskap 19" IP54	

19" Dataskap / IP54



IP54 i henhold til EN60529
 19 gulvskap er basert på SZE3 industriskap. Skapene har avtagbare sidevegger og bakplate og leveres med 19" dybdejusterbare profiler. Leveres komplett med 100mm sokkel.

Ønskes ventilering i skapet er det mulig ved å benytte vifte/filter-kit MXGK-813 eller MXGK-860. Kan om ønskelig leveres med montasjeplate og svingramme 19"

19" Gulvskap IP54 Tilgjengelige høyder (mål uten sokkel)

1200mm
 1600mm
 1800mm
 2000mm

Tilgjengelige bredder
 - 600mm
 - 800mm

Leveres i følgende standard konfigurasjon:

- Dør i metall med 3 punkt lås og standard Zpas sylinder
- Ral 7035 (Lys Grå)
- 100mm sokkel
- 2 stk 19" profiler
- Jordskinne
- Klargjort for kabelinnføring i topp og bunn
- IP54

Molex art.nr	El.nr	Beskrivelse BxD	Høyde inkl.sokkel
WZ-IP54-1600x600x500		19" Gulvskap IP54 60x50x160 m/sokkel og metalldør m/håndtak	1700mm
WZ-4163-K1-23-011/MOLEX		19" Gulvskap IP54 60x60x200 m/sokkel og metalldør m/håndtak	2100mm
MXGK-813		Komplett Kit m/Vifte+filter GV/LV-400 IP54 for skapmontering	
MXGK-860		Komplett Kit m/Vifte+filter GV/LV-250 IP54 for skapmontering	

19" Dataskap / Veggskap SJ



SJ er vår veggskaps serie med faste vegger. Skapet leveres i 40, 50 og 60 cm dybde. Standard dør er i glass, men skapet leveres også med metall dører.

4U - 18U (21U)
 IP20
 60 cm Bredder

19" Veggskap SJ

Våre 19" veggskap kommer i flere varianter, størrelser og dybder.

SJ leveres standard med glassdør m/lås, avtagbar bakplate, 2 stk justerbare 19" profiler og børsteåpning i topp og knock out i bunn. Stort utvalg ekstrautstyr, som hyller, vifter og strømklister.

Leveres i følgende standard konfigurasjon:

- Standardfarge; Ral 7035 (lys grå)
- Glassdør (4mm sikkerhetsglass) m/ lås
- IP 20
- Perforert i topp og bunn for vifte eller filter
- 2 stk 19" profiler
- 60 cm Bredder

Andre farger tilgjengelig

Materiale
Ramme: 1,25mm Stål
Bakplate: 0,8mm Stål
Glassdør: 4,0mm Herdet glass
Metalldør: 0,8mm Stål

Molex art.nr	El.nr	Beskrivelse	Skaphøyde i mm	Maks belastning
WZ-3839-01-01-011	6909500	Veggskap 19" 4U SJ D=40 glass dør Grå	248 mm	20 Kg
WZ-3839-01-M1-011		Veggskap 19" 4U SJ D=40 metall dør Grå	248 mm	20 Kg
WZ-3504-01-01-011	6909501	Veggskap 19" 6U SJ D=40 glassdør Grå	337 mm	25 Kg
WZ-3504-01-M1-011	6909853	Veggskap 19" 6U SJ D=40 metall dør Grå	337 mm	25 Kg
WZ-3984-01-01-011	6910725	Veggskap 19" 6U SJ D=50 glass dør Grå	337 mm	20 Kg
WZ-3984-01-M1-011	6910736	Veggskap 19" 6U SJ D=50 metall dør Grå	337 mm	20 Kg
WZ-3715-01-01-011	6909670	Veggskap 19" 6U SJ D=60 glass dør Grå	337 mm	20 Kg
WZ-3715-01-06-011	6909374	Veggskap 19" 6U SJ D=60 Metall dør Grå	337 mm	20 Kg
WZ-3504-01-02-011	6909502	Veggskap 19" 10U SJ D=40 glassdør Grå	515 mm	30 Kg
WZ-3504-01-02-161		Veggskap 19" 10U SJ D=40 glassdør Sort	515 mm	30 Kg
WZ-3504-01-M2-011	6909854	Veggskap 19" 10U SJ D=40 metall dør Grå	515 mm	30 Kg
WZ-3984-01-02-011	6910726	Veggskap 19" 10U SJ D=50 glass dør Grå	515 mm	25 Kg
WZ-3984-01-M2-011	6910737	Veggskap 19" 10U SJ D=50 metall dør Grå	515 mm	25 Kg
WZ-3715-01-02-011	6909671	Veggskap 19" 10U SJ D=60 glass dør Grå	515 mm	20 Kg
WZ-3715-01-07-011	6909375	Veggskap 19" 10U SJ D=60 metall dør Grå	515 mm	20 Kg
WZ-3504-01-03-011	6909503	Veggskap 19" 12U SJ D=40 glass dør Grå	604 mm	30 Kg
WZ-3504-01-03-161		Veggskap 19" 12U SJ D=40 glass dør Sort	604 mm	30 Kg
WZ-3504-01-M3-011	6909855	Veggskap 19" 12U SJ D=40 metall dør Grå	604 mm	30 Kg
WZ-3984-01-03-011	6910727	Veggskap 19" 12U SJ D=50 glass dør Grå	604 mm	30 Kg
WZ-3984-01-M3-011	6910738	Veggskap 19" 12U SJ D=50 metall dør Grå	604 mm	30 Kg
WZ-3715-01-03-011	6909574	Veggskap 19" 12U SJ D=60 glass dør Grå	604 mm	25 Kg
WZ-3715-01-08-011	6909376	Veggskap 19" 12U SJ D=60 metall dør Grå	604 mm	25 Kg
WZ-3504-01-04-011	6909504	Veggskap 19" 15U SJ D=40 glass dør Grå	737 mm	35 Kg
WZ-3504-01-M4-011	6909856	Veggskap 19" 15U SJ D=40 metall dør Grå	737 mm	35 Kg
WZ-3984-01-04-011	6910728	Veggskap 19" 15U SJ D=50 glass dør Grå	737 mm	30 Kg
WZ-3984-01-M4-011	6910739	Veggskap 19" 15U SJ D=50 metall dør Grå	737 mm	30 Kg
WZ-3715-01-04-011	6909672	Veggskap 19" 15U SJ D=60 glass dør Grå	737 mm	25 Kg
WZ-3715-01-09-011	6909377	Veggskap 19" 15U SJ D=60 metall dør Grå	737 mm	25 Kg
WZ-3504-01-05-011	6909505	Veggskap 19" 18U SJ D=40 glass dør Grå	871 mm	40 Kg
WZ-3504-01-M5-011	6909857	Veggskap 19" 18U SJ D=40 metall dør Grå	871 mm	40 Kg
WZ-3984-01-05-011	6910729	Veggskap 19" 18U SJ D=50 glass dør Grå	871 mm	35 Kg
WZ-3984-01-M5-011	6910740	Veggskap 19" 18U SJ D=50 metall dør Grå	871 mm	35 Kg
WZ-3715-01-05-011	6909673	Veggskap 19" 18U SJ D=60 glass dør Grå	871 mm	30 Kg
WZ-3715-01-10-011	6909378	Veggskap 19" 18U SJ D=60 metall dør Grå	871 mm	30 Kg
WZ-2993-01-00-011	6909687	Veggskap 19" 21U SJS-12 D=60 glass dør Grå	1004 mm	30 Kg

19" Dataskap / Veggskap SD

SD er vår veggskapsserie med todelt ramme, 35 + 15 cm. Skapet leveres i 50 cm dybde. Standard dør er i glass, men skapet leveres også med metall dører.

6U - 18U
IP20
60 cm Bredde

19" Veggskap SD

Våre 19" veggskap kommer i flere varianter og størrelser.

SD leveres standard med glassdør m/lås, avtagbar bakplate, svingbar ramme, 2 stk justerbare 19" profiler og børsteåpning i topp og knock out i bunn. Stort utvalg ekstrautstyr, som hyller, vifter og strømletter.

Leveres i følgende standard konfigurasjon:

- Standardfarge; Ral 7035 (lys grå)
- Glassdør (4mm sikkerhetsglass) m/ lås
- IP 20
- Perforert i topp og bunn for vifte eller filter
- 2 stk 19" profiler
- 60 cm Bredde

Andre farger tilgjengelig

Materiale
Ramme: 1,25mm Stål
Bakplate: 0,8mm Stål
Glassdør: 4,0mm Herdet glass
Metalldør: 0,8mm Stål



Molex art.nr	El.nr	Beskrivelse	Skaphøyde i mm	Maks belastning
WZ-3505-01-01-011	6909506	Veggskap 19" 6U SD D=50 glass dør Grå	337 mm	20 Kg
WZ-3505-01-M1-011	6909858	Veggskap 19" 6U SD D=50 metall dør Grå	337 mm	20 Kg
WZ-3505-01-02-011	6909507	Veggskap 19" 10U SD D=50 glass dør Grå	515 mm	20 Kg
WZ-3505-01-M2-011	6909859	Veggskap 19" 10U SD D=50 metall dør Grå	515 mm	20 Kg
WZ-3505-01-03-011	6909508	Veggskap 19" 12U SD D=50 glass dør Grå	604 mm	30 Kg
WZ-3505-01-M3-011	6909861	Veggskap 19" 12U SD D=50 metall dør Grå	604 mm	30 Kg
WZ-3505-01-04-011	6909509	Veggskap 19" 15U SD D=50 glass dør Grå	737 mm	30 Kg
WZ-3505-01-M4-011	6909862	Veggskap 19" 15U SD D=50 metall dør Grå	737 mm	30 Kg
WZ-3505-01-05-011	6909510	Veggskap 19" 18U SD D=50 glass dør Grå	871 mm	30 Kg
WZ-3505-01-M5-011	6909863	Veggskap 19" 18U SD D=50 metall dør Grå	871 mm	30 Kg

19" Dataskap Veggskap Z-Box

Z-Box er vår veggskapsserie med avtagbare sidevegger. Skapet leveres i 40 og 60 cm dybde. Standard dør er i glass, men skapet leveres også med metall dører.

4U - 21U
IP20
60 cm Bredde
Kan leveres i rustfri utførelse

19" Veggskap Z-Box

Våre 19" veggskap kommer i flere varianter, størrelser og dybder.

Z-box leveres standard med glassdør m/lås, avtagbare sideplater, bakplate, topp og bunn. Sideplatene er dessuten hengslet og låsbare fra innsiden.

2 stk justerbare 19" profiler, knock out for børsteåpning i topp i bunn. Stort utvalg ekstrautstyr som hyller, vifter

og strømletter.

Leveres i følgende standard konfigurasjon:

- Standardfarge; Ral 7035 (lys grå)
- Glassdør (4mm sikkerhetsglass) m/ lås
- IP 20
- Perforert i topp og bunn for vifte eller filter
- 2 stk 19" profiler
- Avtagbare sideplater m/lås
- 60 cm Bredde

Materiale
Ramme: 1,5mm Stål
Bakplate: 1,0mm Stål
Sideplater: 1,0mm Stål
Glassdør: 4,0mm Herdet glass
Metalldør: 1,0mm Stål
19" profiler: 1,5mm Stål



Molex art.nr	El.nr	Beskrivelse	Skaphøyde i mm	Maks belastning
WZ-7240-01-S1-011	6909878	Veggskap 19" 4U Z-box D=40 glass dør Grå	276	100 Kg
WZ-7240-01-M1-011	6909872	Veggskap 19" 4U Z-box D=40 metall dør Grå	276	100 Kg
WZ-7240-01-S2-011	6909879	Veggskap 19" 6U Z-box D=40 glass dør Grå	365	100 Kg
WZ-7240-01-M2-011	6909873	Veggskap 19" 6U Z-box D=40 metall dør Grå	365	100 Kg
WZ-7240-20-S1-011	6909966	Veggskap 19" 6U Z-box D=60 glass dør Grå	365	100 Kg
WZ-7240-20-M1-011	6909960	Veggskap 19" 6U Z-box D=60 metall dør Grå	365	100 Kg
WZ-7240-01-S3-011	6909880	Veggskap 19" 10U Z-box D=40 glass dør Grå	543	100 Kg
WZ-7240-01-M3-011	6909874	Veggskap 19" 10U Z-box D=40 metall dør Grå	543	100 Kg
WZ-7240-20-S2-011	6909967	Veggskap 19" 10U Z-box D=60 glass dør Grå	543	100 Kg
WZ-7240-20-M2-011	6909961	Veggskap 19" 10U Z-box D=60 metall dør Grå	543	100 Kg
WZ-7240-01-S4-011	6909881	Veggskap 19" 12U Z-box D=40 glass dør Grå	632	100 Kg
WZ-7240-01-M4-011	6909875	Veggskap 19" 12U Z-box D=40 metall dør Grå	632	100 Kg
WZ-7240-20-S3-011	6909968	Veggskap 19" 12U Z-box D=60 glass dør Grå	632	100 Kg
WZ-7240-20-M3-011	6909962	Veggskap 19" 12U Z-box D=60 metall dør Grå	632	100 Kg
WZ-7240-01-S5-011	6909882	Veggskap 19" 15U Z-box D=40 glass dør Grå	765	100 Kg
WZ-7240-01-M5-011	6909876	Veggskap 19" 15U Z-box D=40 metall dør Grå	765	100 Kg
WZ-7240-20-S4-011	6909969	Veggskap 19" 15U Z-box D=60 glass dør Grå	765	100 Kg
WZ-7240-20-M4-011	6909963	Veggskap 19" 15U Z-box D=60 metall dør Grå	765	100 Kg
WZ-7240-01-S6-011	6909883	Veggskap 19" 18U Z-box D=40 glass dør Grå	899	100 Kg
WZ-7240-01-M6-011	6909877	Veggskap 19" 18U Z-box D=40 metall dør Grå	899	100 Kg
WZ-7240-20-S5-011	6909970	Veggskap 19" 18U Z-box D=60 glass dør Grå	899	100 Kg
WZ-7240-20-M5-011	6909964	Veggskap 19" 18U Z-box D=60 metall dør Grå	899	100 Kg
WZ-7240-20-S6-011	6909971	Veggskap 19" 21U Z-box D=60 glass dør Grå	1032	100 Kg
WZ-7240-20-M6-011	6909965	Veggskap 19" 21U Z-box D=60 metall dør Grå	1032	100 Kg



19" Dataskap Boligskap SJS-28

SJS-28 er vår 19" veggskapløsning, perfekt for bredbåndsutbygging og steder hvor det er ønskelig med et smalere/grunnere skap. Skapet er bare 550 mm bredt og 250 mm dypt og kan enkelt felles inn mellom stendere.

12U
IP20
55 cm Bredde



19" Veggskap SJS-28

Skapet er forberedt for innfelt og påvegg -montasje.

12U
604mm x 250mm x 550mm

Materiale
Ramme: 1,25mm Stål
Bakplate: 0,8mm Stål
Glassdør: 4,0mm Herdet glass

Leveres i følgende standard konfigurasjon:

- Standardfarge; Ral 7035 (lys grå)
- Glassdør (4mm sikkerhetsglass) m/ lås
- IP 20
- 2 stk 19" profiler
- Knockout for 16 og 20 mm skapmuffer i topp og bunn
- Kabelinnføring m/børste i topp
- Avtagbare plate for børste i bunn
- Avtagbar bakplate
- Kan leveres med metall dør
- 55 cm Bredde

Molex art.nr	El.nr	Beskrivelse	Skaphøyde i mm
WZ-3714-01-00-011	6909852	Veggskap 19" boligskap SJS-28 12Ux550x250 inf/pp Grå	604 mm
WZ-3714-01-00-161	6909999	Veggskap 19" boligskap SJS-28 12Ux550x250 inf/pp Sort	604 mm
WZ-3714-10-00-011		Metall dør til Boligskap. Grå	
WZ-3714-10-00-161		Metall dør til Boligskap. Sort	
WZ-3504-22-00-000	6909686	Børste til veggskap	

19" Dataskap Veggskap SWJ

SWJ er vår 19" veggskaps serie med IP40. Skapet leveres i 30 og 40 cm dybde. Standard dør er i metall.

4U - 18U
IP40
60 cm Bredde



19" Veggskap SWJ

Våre 19" veggskap kommer i flere varianter, størrelser og dybder.

SWJ leveres standard med metalldør inkludert lås. Avtagbar bakplate, 2 stk justerbare 19" profiler og plate med nipler for kabelinngang.

Bestillingsvare. Min. ordre: 3stk

Leveres i følgende standard konfigurasjon:

- Standardfarge; Ral 7035 (lys grå)
- Metalldør m/ lås
- Jordskinne
- IP 40
- Veggfestebaketter
- 2 stk 19" profiler
- Kabelinnføring m/nipler i bunn
- Avtagbar plate for kabelinngang i topp
- Avtagbar bakplate
- 60 cm Bredde
- Metalldør m/glassfelt er tilgjengelig

Materiale
Ramme: 1,5mm Stål
Bakplate: 0,8mm Stål
Sideplater: 0,8mm Stål
Glassdør: 4,0mm Herdet glass
Metalldør: 0,8mm Stål
Total dybde skap inkl. dør = 34,6 cm og 44,6 cm

Molex art.nr	El.nr	Beskrivelse	Skaphøyde i mm	Maks belastning
WZ-0750-M1-11-011		Veggskap 19" 4U SWJ D=34,6 IP40 metall dør Grå	248 mm	25 Kg
WZ-0750-M1-12-011		Veggskap 19" 4U SWJ D=44,6 IP40 metall dør Grå	248 mm	20 Kg
WZ-0750-M1-09-011		Veggskap 19" 6U SWJ D=34,6 IP40 metall dør Grå	337 mm	25 Kg
WZ-0750-M1-10-011		Veggskap 19" 6U SWJ D=44,6 IP40 metall dør Grå	337 mm	25 Kg
WZ-0750-M1-07-011		Veggskap 19" 10U SWJ D=34,6 IP40 metall dør Grå	515 mm	30 Kg
WZ-0750-M1-08-011		Veggskap 19" 10U SWJ D=44,6 IP40 metall dør Grå	515 mm	30 Kg
WZ-0750-M1-05-011		Veggskap 19" 12U SWJ D=34,6 IP40 metall dør Grå	604 mm	35 Kg
WZ-0750-M1-06-011		Veggskap 19" 12U SWJ D=44,6 IP40 metall dør Grå	604 mm	30 Kg
WZ-0750-M1-03-011		Veggskap 19" 15U SWJ D=34,6 IP40 metall dør Grå	737 mm	40 Kg
WZ-0750-M1-04-011		Veggskap 19" 15U SWJ D=44,6 IP40 metall dør Grå	737 mm	35 Kg
WZ-0750-M1-01-011		Veggskap 19" 18U SWJ D=34,6 IP40 metall dør Grå	871 mm	45 Kg
WZ-0750-M1-02-011		Veggskap 19" 18U SWJ D=44,6 IP40 metall dør Grå	871 mm	40 Kg

19" Dataskap Veggskap SWN-s

SWN-s er vår veggskaps serie i IP 65. Skapet leveres i 50 cm dybde. Standard dør er i metall.

10U og 15U
IP65



19" Veggskap SWN-s

Våre 19" IP-65 veggskap kommer i 2 størrelser.

SWN-s leveres standard med metalldør m/lås, 2 stk justerbare 19" profiler 10U 4 stk justerbare 19" profiler 15U og avtagbar plate for kabelinngang i bunn.

Leveres i følgende standard konfigurasjon:

- Standardfarge; Ral 7035 (lys grå)
- Metalldør m/ lås
- IP 65
- 2 stk 19" Justerbare profiler
- Skråtak m/ svak helling bakover
- Jordforbindelser inkludert
- Dør i metall
- Festebraketter
- Plate i bunn for PG inngang

Molex art.nr	El.nr	Beskrivelse	Skaphøyde i mm	Bredde i mm
WZ-4658-01-00-091/501	6909864	Veggskap 19" 10U SWNS-43 D=50 IP65 metall dør Grå	515 mm	540 mm
WZ-3710-01-00-501	6909865	Veggskap 19" 15U SWNS-66 D=50 IP65 metall dør Grå	725 mm	540 mm
WZ-4163-K1-23-011				

19" Dataskap Veggskap SS316L

SS316L er vårt veggskap i rustfritt stål, legering 316L IP 67. Skapet leveres i 45 cm dybde. Standard dør er i metall.

10U og 15U
IP67



19" Veggskap SS316L

Vårt 19" veggskap SS316L kommer i 15U utførelse og IP67. SS316L er krav innen offshore og er blant den beste legeringen man kan ha under slike forhold.

SS316L leveres standard med metalldør m/lås, 2 stk justerbare 19" profiler

Leveres i følgende standard konfigurasjon:

- SS316L
- Metalldør m/ lås
- IP 67
- 2 stk 19" Justerbare profiler

Molex art.nr	El.nr	Beskrivelse	Skaphøyde i mm	Bredde i mm
WZ-5650-01-00-000	6918374	Veggskap 19" 10U D=45 IP67 SS316L	515 mm	540 mm
WZ-5548-01-00-000	6909867	Veggskap 19" 15U D=45 IP67 SS316L	725 mm	540 mm

19" Utstyr Hyller

Molex leverer et bredt utvalg av hyller til alle skap. Tabellen under viser en oversikt over hvilken hylle som passer til hvilket skap. Må anses som veiledene. Standardfarge; Ral 7035 (lys grå) og RAL 9005 (sort)

NB! Veggskap av typen SD avviker noe i forhold til vedlagte liste. Disse veggskapene må anses som 35 dype, hvis svingfunksjonen skal opprettholdes.



1U Glidehylle



2U Glidehylle



1U Fast hylle



Dokumentskuff



Flexi hylle



2U Fast hylle

Molex art.nr	El.nr	Beskrivelse	Veggskap			Gulvskap		
			40 dype	50 dype	60 dype	60 dype	80 dype	100 dype
WZ-3714-50-00-011	6909886	Hylle fast 19" D=15 25kg front montert 2U Grå	x	x	x	x	x	x
WZ-3714-50-00-061	6909998	Hylle fast 19" D=15 25kg front montert 2U Sort	x	x	x	x	x	x
WZ-SB00-48-05-011		Hylle fast 19" D=25 100kg 4 punkt montert 1U Grå				x	x	x
WZ-SB00-48-05-161		Hylle fast 19" D=25 100kg 4 punkt montert 1U Sort				x	x	x
WZ-SB00-49-05-011	6909519	Hylle fast 19" D=25 25kg front montert 2U Grå	x	x	x	x	x	x
WZ-SB00-49-05-161	6918388	Hylle fast 19" D=25 25kg front montert 2U Sort	x	x	x	x	x	x
WZ-SB00-48-04-011	6909396	Hylle fast 19" D=35 100kg 4 punkt montert 1U Grå				x	x	x
WZ-SB00-48-04-161		Hylle fast 19" D=35 100kg 4 punkt montert 1U Sort				x	x	x
WZ-SB00-49-04-011	6909520	Hylle fast 19" D=35 25kg front montert 2U Grå	x	x	x	x	x	x
WZ-SB00-49-04-161	6918387	Hylle fast 19" D=35 25kg front montert 2U Sort	x	x	x	x	x	x
WZ-SB00-49-03-011	6909517	Hylle fast 19" D=45 100kg 4 punkt montert 1U Grå				x	x	x
WZ-SB00-48-03-161		Hylle fast 19" D=45 100kg 4 punkt montert 1U Sort				x	x	x
WZ-SB00-49-03-011	6909521	Hylle fast 19" D=45 25kg front montert 2U Grå		x	x	x	x	x
WZ-SB00-49-03-161		Hylle fast 19" D=45 25kg front montert 2U Sort		x	x	x	x	x
WZ-SB00-49-02-011	6909518	Hylle fast 19" D=55 100kg 4 punkt montert 1U Grå				x	x	x
WZ-SB00-49-02-161		Hylle fast 19" D=55 100kg 4 punkt montert 1U Sort				x	x	x
WZ-SB00-49-02-011	6909887	Hylle fast 19" D=55 25kg front montert 2U Grå			x	x	x	x
WZ-SB00-48-01-011	6909645	Hylle fast 19" D=65 100kg 4 punkt montert 1U Grå				x	x	x
WZ-SB00-49-01-011		Hylle fast 19" D=65 25kg front montert 2U Grå					x	x
WZ-1718-51-00-011	6909386	Hylle fast 19" D=70 200kg 6 punkt montert 1U Grå					x	x
WZ-1718-51-00-161	6909527	Hylle fast 19" D=70 200kg 6 punkt montert 1U Sort					x	x
WZ-3393-20-00-011	6909835	Hylle Flexi 19" D=35-60, 150kg 4 punkt mont. Grå				x	x	x
WZ-3393-20-00-161	6909996	Hylle Flexi 19" D=35-60, 150kg 4 punkt mont. Sort				x	x	x
WZ-3074-83-00-011	6909846	Hylle Flexi 19" D=50-90, 150kg 4 punkt mont. Grå				x	x	x
WZ-3074-83-00-161	6909997	Hylle Flexi 19" D=50-90, 150kg 4 punkt mont. Sort				x	x	x
WZ-SB27-00-04-011	6909398	Hylle glide 19" D=35,5 25kg 4 punkt montert 1U Grå				x	x	x
WZ-SB27-00-04-161	6909547	Hylle glide 19" D=35,5 20kg front montert 2U Grå	x	x	x	x	x	x
WZ-SB27-00-04-161		Hylle glide 19" D=35,5 20kg front montert 2U Sort	x	x	x	x	x	x
WZ-SB27-00-02-011	6909546	Hylle glide 19" D=40,5 20kg front montert 2U Grå		x	x	x	x	x
WZ-SB27-00-02-011	6909397	Hylle glide 19" D=40,5 25kg 4 punkt montert 1U Grå				x	x	x
WZ-SB27-00-02-161	6909522	Hylle glide 19" D=45,5 25kg 4 punkt montert 1U Grå				x	x	x
WZ-SB27-00-02-161		Hylle glide 19" D=45,5 25kg 4 punkt montert 1U Sort				x	x	x
WZ-SB27-00-02-011	6909545	Hylle glide 19" D=45,5 20kg front montert 2U Grå			x	x	x	x
WZ-SB27-00-02-161		Hylle glide 19" D=45,5 20kg front montert 2U Sort			x	x	x	x
WZ-SB27-00-01-011	6909523	Hylle glide 19" D=55,5 25kg 4 punkt montert 1U Grå				x	x	x
WZ-SB27-00-01-161	6909544	Hylle glide 19" D=55,5 20kg front montert 2U Grå					x	x
WZ-SB27-00-01-161	6909651	Hylle glide 19" D=65,5 25kg 4 punkt montert 1U Grå					x	x
WZ-SB27-00-01-161		Hylle glide 19" D=65,5 25kg 4 punkt montert 1U Sort					x	x
WZ-SB27-00-00-011	6909387	Hylle glide 19" D=70 140kg 6 punkt montert 1U Grå						x
WZ-SB27-00-00-161	6909528	Hylle glide 19" D=70 140kg 6 punkt montert 1U Sort						x
WZ-SB78-00-04-011	6909889	Hylle glide 19" for tastatur D=40 1U Grå		x	x	x	x	x
WZ-SB67-00-00-011	6909641	Dokumentskuff 19" 2U Grå		x	x	x	x	x
WZ-SB67-00-00-161		Dokumentskuff 19" 2U Sort		x	x	x	x	x

19" Utstyr For vegg og gulvskap

Molex leverer et bredt utvalg av tilleggsutstyr som stråmlister, vifter, filtre, blindplater etc til alle gulv og veggskap.

Standardfarge; Ral 7035 (lys grå) og RAL 9005 (sort)



Bundplate, 6909531



Bundplate 6909537



Bunnplate 6909535

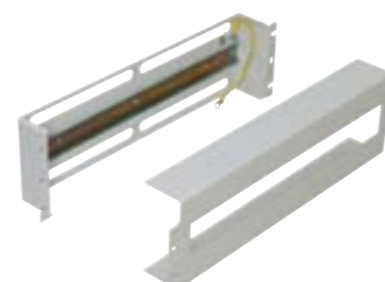

Din skinne 19" m/avdekning



Filter til veggskap 6909662



Blindplater



Selvklebende Dokumentholder 6909661

Molex art.nr	El.nr	Beskrivelse
WZ-SB00-33-01-011	6909564	Blindplate 19" 1U stål Grå
WZ-SB00-33-01-161	6910763	Blindplate 19" 1U stål Sort
WZ-SB00-33-02-011	6909565	Blindplate 19" 2U stål Grå
WZ-SB00-33-02-161	6910764	Blindplate 19" 2U stål Sort
WZ-SB00-33-03-011	6909654	Blindplate 19" 3U stål Grå
WZ-SB00-33-03-161	6910765	Blindplate 19" 3U stål Sort
WZ-SB00-33-04-011	6909655	Blindplate 19" 4U stål Grå
WZ-SB00-33-04-161	6910766	Blindplate 19" 4U stål Sort
WZ-SB00-33-05-011	6909656	Blindplate 19" 5U stål Grå
WZ-SB00-33-05-161	6910767	Blindplate 19" 5U stål Sort
WZ-SB00-33-06-011	6909653	Blindplate 19" 6U stål Grå
WZ-SB00-33-06-161	6910768	Blindplate 19" 6U stål Sort
WZ-SB00-33-09-011	6909657	Blindplate 19" 9U stål Grå
WZ-SB00-33-09-161	6910769	Blindplate 19" 9U stål Sort
WZ-2048-50-01-000		Brakett for 19" veggskap 20mm (Sett av 4)
WZ-2048-50-02-000		Brakett for 19" veggskap 40mm (Sett av 4)
WZ-1718-38-02-011	6909532	Bunnplate til SZB blind. 38x21
WZ-1718-38-01-011	6909531	Bunnplate til SZB blind. 38x38
WZ-1718-37-02-011	6909538	Bunnplate til SZB m/børste 38x21
WZ-1718-37-01-011	6909537	Bunnplate til SZB m/børste 38x38
WZ-1718-42-02-011	6909536	Bunnplate til SZB m/filter 38x21
WZ-1718-42-01-011	6909535	Bunnplate til SZB m/filter 38x38
WZ-1718-42-01-161		Bunnplate til SZB m/filter 38x38 Sort
WZ-1718-40-02-011	6909540	Bunnplate til SZB m/kabel inf. i skum 38x21
WZ-1718-40-01-011	6909539	Bunnplate til SZB m/kabel inf. i skum 38x38
WZ-1718-39-02-011	6909534	Bunnplate til SZB m/perf. 38x21
WZ-1718-39-01-011	6909533	Bunnplate til SZB m/perf. 38x38
WZ-1718-08-02-000	6909542	Børste til kabelinnføring 38x4
WZ-3504-22-00-000	6909686	Børste til veggskap
WZ-PS3U-00-00-011	6909669	Din skinne 19" m/avdekning 3u Grå
WZ-PS3U-00-00-161		Din skinne 19" m/avdekning 3u Sort
WZ-1717-11-00-011	6909699	Din skinne 19" u/avdekning 3u Grå, 100mm dyp
WZ-SB00-40-00-011	6909661	Dokumentholder A4, selvklebende, Grå
RCP-120NV	6909662	Filter til veggskap, RCP-120-NV

19" Utstyr For vegg og gulvskap

Molex leverer et bredt utvalg av tilleggsutstyr som strømklister, vifter, filtre, blindplater etc til alle gulv og veggskap.

Standardfarge; Ral 7035 (lys grå) og RAL 9005 (sort)

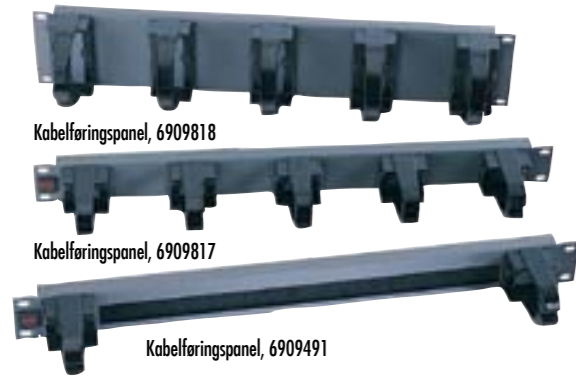

Kabelføringspanel, 6909818

Kabelføringspanel, 6909817

Kabelføringspanel, 6909491



Kabelføringspanel 19" m/børste og kabelhylle



Hjulsett 6909422



Håndtak til SZB, 3 punkt lås 6909644



Føringsbøyle, 6909469

Føringsbøyle, 6909420



Føringsbøyle, 6909421

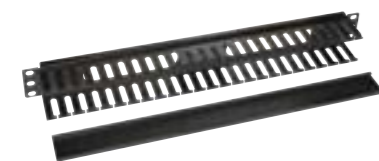

Kabelføringspanel/kanal



Skruesett 6909550

Molex art.nr	El.nr	Beskrivelse
SRRCT-01	6909616	Førings strips for feste på 19" Profil, Sort 20stk/pk, åpningsbar
WZ-SB53-00-03-000	6909420	Føringsbøyle 66X66 19" feste vertikal 5pk
WZ-SB52-00-03-000	6909421	Føringsbøyle 66X66 19" feste vertikal vink 5pk
WZ-SB53-00-02-000	6909470	Føringsbøyle 66x88 vertikal 5 pk
WZ-SB53-00-01-000	6909469	Føringsbøyle 88x88 vertikal 5 pk
M10-02-0031		Føringskanal 42U grå B=6cm h=8cm
MXGK-802	6909647	Hjulsett m/skinne til SZB B=60 Grå
MXGK-804		Hjulsett m/skinne til SZB B=60 Sort
MXGK-801	6909646	Hjulsett m/skinne til SZB B=80 Grå
MXGK-803		Hjulsett m/skinne til SZB B=80 Sort
6909422	6909422	Hjulsett til gulvskap. 2 hjul m/lås, 2 hjul u/lås
103005-000700	6909644	Håndtak til SZB 3.punkt trioving system
25.B0166	6909817	Kabelføringspanel 19" 1U
T-SO-900-001	6909816	Kabelføringspanel 19" 1U prosjekt 5 ringer sort
25.B0136	6909818	Kabelføringspanel 19" 2U
25.B0356	6909488	Kabelføringspanel 19" Cat6 / Dype ringer, 1U
25.A0296	6909491	Kabelføringspanel 19" m/børste 1U
3012-WM-10	6909393	Kabelføringspanel/kanal 19" 1U sort, Metall
3012-WM-10-2U	6909394	Kabelføringspanel/kanal 19" 2U sort, Metall
T-SO-900-004		Kabelføringspanel 19" 1U med PVC kanal Sort
WZ-SB63-00-02-011		Kabelføringspanel 19" m/børste og kabelhylle 1U Grå
WZ-SB63-00-02-161		Kabelføringspanel 19" m/børste og kabelhylle 1U Sort
WZ-0750-10-01-000		Montasjeplate 19" 4U
WZ-0750-10-02-000		Montasjeplate 19" 6U
WZ-0750-10-03-000	6909893	Montasjeplate 19" 10U
WZ-0750-10-04-000		Montasjeplate 19" 12U
WZ-0750-10-05-000		Montasjeplate 19" 15U
WZ-0750-10-06-000	6909894	Montasjeplate 19" 18U
803-160	6909412	Plintramme 19" 1U 60P u/plint
WNK-803-115	6909413	Plintramme 19" 3U 150P u/plint
WZ-2565-13-02-000-DC		Sammenkoblingsklemme for SZB B=80
WZ-SB25-00-00-000	6909551	Sammenkoblingsbolt for SZB skap b=60
T1Z-00-0002	6909550	Skruesett komplett M6 (10stk/pk) Chrome
T1Z-00-0002-161	6909530	Skruesett komplett M6 (10stk/pk) Sort
T1Z-00-0002/1000pk		Skruesett komplett M6 (1000stk/pk) Chrome
T1Z-00-0002-161/1000pk		Skruesett komplett M6 (1000stk/pk) Sort
WZ-01CP-60-60-1111-011	6909455	Sokkel justerbar 100mm til SZB-skap 60X60 Grå
WZ-01CP-80-60-1111-011	6909457	Sokkel justerbar 100mm til SZB-skap 80X60 Grå
WZ-01CP-80-80-1111-011	6909456	Sokkel justerbar 100mm til SZB-skap 80X80 Grå

19" Utstyr For vegg og gulvskap

Molex leverer et bredt utvalg av tilleggsutstyr som strømklister, vifter, filtre, blindplater etc til alle gulv og veggskap.

Standardfarge; Ral 7035 (lys grå) og RAL 9005 (sort)



Viftemodul, 6909453



WZ-PW26-00-00-011



Viftemodul, 6909663



Termostat, 6909639



Varmeelement, 6910818



Svingramme, 6909458



Sokkel, 6909455



Sylinder

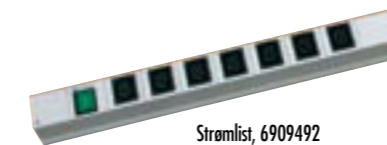

Strømklister, 6909492



Strømklister, 6909384



Vertikal kabelkanal

Molex art.nr	El.nr	Beskrivelse
WZ-3243-08-00-000		Stripsegitter for 42U gulvskap
WZ-LZ30-F0-SU-000	6909516	Strømklister 19" 1U 5P m/br/av/nf 3mtr ledning
WZ-LZ30-06-SU-000	6909515	Strømklister 19" 1U 6P 16A 3mtr ledning
WZ-LZ11-40-SU-000	6909492	Strømklister 19" 1U 7P datastikk (C14) 3mtr ledning
WZ-LZ30-09-SU-000	6909384	Strømklister 19" 1U 9P 16A 3mtr ledning
WZ-LZ13-10-SU-000	6909379	Strømklister 19" 1U 18pol m/lys 16A 3mtr ledning
M1U-00-0010	6909352	Strømklister 19" 1U 9P 16A 5mtr ledning
WZ-SB23-00-17-011	6909458	Svingramme 38 U TIL 42U X 800 SKAP
9300015AK04		Sylinder Trioving for håndtak El.nr 6909644 OLU-OLH m/3 nkl
9300015AE04		Sylinder Trioving for håndtak El.nr 6909644 standard m/3 nkl
9300015AB04		Sylinder Trioving for håndtak El.nr 6909644 system u/nkl
MXGK-806		Sylinder Kit Trioving for SJ/SD Veggskap - OLU/OLH
MXGK-807		Sylinder Kit Trioving for SJ/SD Veggskap - Standard lås
MXGK-808		Sylinder Kit Trioving for SJ/SD Veggskap - System lås
MXGK-809		Sylinder Kit Trioving for SU Veggskap - OLU/OLH
MXGK-810		Sylinder Kit Trioving for SU Veggskap - Standard lås
MXGK-811		Sylinder Kit Trioving for SU Veggskap - System lås
WN-0201-02-00-000/A	6909639	Termostat til vifte KTS-1141 (Normally open)
WN-0201-01-00-000		Termostat KTO 1140 (normally closed)
M1U-06-0641	6910818	Varmeelement FGC 3000,230V Cirrus 60 200-400W
WZ-5606-25-01-011		Viftemodul 19" m/2 vifter for styring med KTS eller KTO
WZ-5606-05-01-011	6909892	Viftemodul 19" m/3vifter for styring med KTS eller KTO
WZ-5606-35-01-011		Viftemodul 19" m/4 vifter for styring med KTS eller KTO
WZ-5606-35-02-011		Viftemodul 19" m/4 vifter m/termostat
WZ-5606-10-01-011		Viftemodul 19" m/6 vifter for styring med KTS eller KTO
WZ-5606-10-02-011		Viftemodul 19" m/6 vifter m/termostat
WN-0200-06-01-011	6909453	Viftemodul SZB skap 4 vifter
WN-0200-07-01-011	6909454	Viftemodul SZB-skap 2 vifter
WN-0200-01-07-011		Viftemodul SZB-skap støvsvak
WN-0200-06-04-011		Viftemodul SZB skap m/innebygd termostat 4 vifter Grå
WN-0200-06-04-161		Viftemodul SZB skap m/innebygd termostat 4 vifter Sort
WN-0200-04-00-000	6909663	Viftemodul Veggskap
FGA-120	6918371	Viftepakning 120x120 Gummi Sort
WZ-6186-22-03-011		Vertikal kabelkanal for 42U skap Grå
WZ-6186-22-03-161		Vertikal kabelkanal for 42U skap Sort
WZ-6186-22-02-161		Vertikal kabelkanal for 45U skap Sort
WZ-6186-22-01-161		Vertikal kabelkanal for 47U skap Sort

19" Rammer Gulv og vegg

Molex leverer et bredt utvalg av 19" rammer fra Zpas.
Fra vegghegte til frittstående med 4 profiler.
12U - 54U
Alle leveres med nødvendige bolter etc.
SRS/SRD - Frittstående m/2 eller 4 profiler

SRW - Veggmontert
SRC - Frittstående med fot for gulvfeste
SRK - Frittstående med 4 profiler
SRX - Frittstående med 4 profiler
RN/RNO - Veggrammer m/svingbar 19"

Gulv rammer SRS/SRD

Enkel eller dobbel gulvramme med justerbar 19" stålramme, festet til aluminiumsprofiler med justerbare ben eller hjul.
Utv. mål: 544 mm x 786 mm
24U - 45U

Rammene leveres med:

- Standardfarge; Ral 7035 (lys grå)
- Komplet med skruer, skiver og muttere
- Justerbare ben
- Flatpakket
- 1,5 mm stål
- Maks belastning: 150kg

Molex art.nr	El.nr	Beskrivelse	Rammehøyde
WZ-1969-01-01-011		Gulvramme 19" 24U SRS enkel 19" ramme Grå	1177 mm
WZ-1969-01-02-011		Gulvramme 19" 36U SRS enkel 19" ramme Grå	1709 mm
WZ-1969-01-03-011	6909577	Gulvramme 19" 42U SRS enkel 19" ramme Grå	1975 mm
WZ-1969-01-04-011		Gulvramme 19" 45U SRS enkel 19" ramme Grå	2109 mm
WZ-1969-01-05-011		Gulvramme 19" 24U SRD dobbel 19" ramme Grå	1177 mm
WZ-1969-01-06-011		Gulvramme 19" 36U SRD dobbel 19" ramme Grå	1709 mm
WZ-1969-01-07-011	6909844	Gulvramme 19" 42U SRD dobbel 19" ramme Grå	1975 mm
WZ-1969-01-08-011		Gulvramme 19" 45U SRD dobbel 19" ramme Grå	2109 mm



19" Rammer Gulv og vegg

Molex leverer et bredt utvalg av 19" rammer.
Fra vegghegte til frittstående med 4 profiler.
12U - 54U
Alle leveres med nødvendige bolter etc.
SRS/SRD - Frittstående m/2 eller 4 profiler

SRW - Veggmontert
SRC - Frittstående med fot for gulvfeste
SRK - Frittstående med 4 profiler
SRX - Frittstående med 4 profiler
FWE - Veggrammer m/svingbar 19"

Gulv rammer SRK

Solid dobbelt gulvramme med justerbar 19" stålramme med justerbare ben eller hjul.
Utv. mål: 515 mm x 800 mm
24U - 45U

Rammene leveres med:

- Standardfarge; Ral 7035 (lys grå)
- Komplet med skruer, skiver og muttere
- Justerbare ben
- Flatpakket
- 2,0 mm stål
- Maks belastning: 110kg

Molex art.nr	El.nr	Beskrivelse	Rammehøyde
WZ-2378-01-24-011	6909891	Gulvramme 19" 24U SRK 4 profiler Grå	1190 mm
WZ-2378-01-36-011		Gulvramme 19" 36U SRK 4 profiler Grå	1724 mm
WZ-2378-01-42-011	6909821	Gulvramme 19" 42U SRK 4 profiler Grå	1990 mm
WZ-6171-01-42-011	6909822	Gulvramme 19" 45U SRK 4 profiler Grå	2124 mm
WZ-2378-19-00-011	6909823	Avstivningssett SRK Grå	
WZ-2378-07-00-011	6909824	Tak SRK ramme Grå	



Vegg/ Gulv rammer SRW

Solid enkel Vegg/gulv ramme, justerbar dybde fra vegg 35-60 cm.

12U - 45U

Rammene leveres med:

- Komplet med skruer, skiver og muttere
- Flatpakket
- 2,0 mm Aluzinc

Molex art.nr	El.nr	Beskrivelse	Rammehøyde
WZ-2546-01-02-000	6909351	Veggramme 19" 12U SRW	605 mm
WZ-2546-01-04-000	6909353	Veggramme 19" 21U SRW	1005 mm
WZ-2546-01-05-000	6909354	Vegg-/Gulv-ramme 19" 42U SRW	1930 mm
WZ-2546-01-06-000	6909355	Vegg-/Gulv-ramme 19" 45U SRW	2063 mm



Bord ramme

Solid 19" bordramme på 6U for montering på eller under bordplater m.m.

Dybde inkl fot: 200mm

Bredde: 514mm

Høyde: 368mmUtv. mål: 560 mm x 800 mm

Rammene leveres med:

- Standardfarge; Ral 9005 (sort)
- Komplet med skruer, skiver og muttere
- 2,0 mm stål

Molex art.nr	El.nr	Beskrivelse	Rammehøyde
WZ-7160-01-00-161	6909860	Ramme 19" 6U platefeste for bordmontering Sort	368mm



Vegg/ Gulv rammer SRC

Solid enkelt gulv rammer med fot for gulvfeste.

Utv. mål: 514 mm x 398 mm

31U - 54U

Rammene leveres med:

- Standardfarge; Ral 7035 (lys grå)
- Komplet med skruer, skiver og muttere
- Flatpakket
- 2,0 mm stål
- Maks belastning: 100kg

Molex art.nr	El.nr	Beskrivelse	Rammehøyde
WZ-0008-01-01-011		Gulvramme 19" 31U SRC platefeste Grå	1496 mm
WZ-0008-01-02-011	6909845	Gulvramme 19" 41U SRC platefeste Grå	1941 mm
WZ-0008-01-03-011	6909576	Gulvramme 19" 45U SRC platefeste Grå	2119 mm
WZ-0008-01-04-011	6909890	Gulvramme 19" 54U SRC platefeste Grå	2519 mm
WZ-0008-11-00-011		Brakett for veggmontering av SRC	



Vegg rammer RN/RNO

Solid veggramme med svingbar 19" stålramme.

6U og 10U med 400 mm dybde
1U, 2U og 3U med 110mm dybde

Rammene leveres med:

- Standardfarge; Ral 7035 (lys grå)
- 2,0 mm stål
- 493mm bred

Molex art.nr	El.nr	Beskrivelse	Rammehøyde
WZ-2522-01-02-011	6909896	Veggbrakett RNO 19" 6U D=400mm Grå	270mm
WZ-5467-14-00-011	6909897	Veggbrakett RNO 19" 10U D=400mm Grå	490 mm
WZ-2522-02-01-011		Veggbrakett RN 19" 1U D=110 mm Grå	45 mm
WZ-2522-02-02-011		Veggbrakett RN 19" 2U D=110 mm Grå	90 mm
WZ-2522-02-03-011		Veggbrakett RN 19" 3U D=110 mm Grå	134 mm



19" Dataskap Standard SZB skap uten vegger og dører

Plass til egne notater

Ben/sokkel	Maks belastning	
	60 bred	80 bred
Justerbare ben	1000 kg	1000 kg
Hjul Castor 150	150 kg	150 kg
Hjul Castor 300	500 kg	500 kg
Sokkel	1000 kg	1000 kg

Molex art.nr	El.nr	Beskrivelse BxD	Høyde inkl.tak
WZ-SZB5981-001-0000-71-0000011	6909994	Gulvskap 19" 42U 80x80 u/dører og vegger Grå	2003 mm
WZ-SZB-018-0000-11-0000-011		Gulvskap 19" 42U 80x60 u/dører og vegger Grå	2003 mm
WZ-SZB-021-0000-11-0000-011		Gulvskap 19" 42U 60x80 u/dører og vegger Grå	2003 mm
WZ-SZB-022-0000-11-0000-011		Gulvskap 19" 42U 60x60 u/dører og vegger Grå	2003 mm
WZ-SZBSE-005-0000-10-0000-011		Serverskap 19" 42U 80X100 u/dører, vegger og sokkel Grå	2003 mm
WZ-SZB-005-0000-11-0000-011		Gulvskap 19" 45U 80x80 u/dører og vegger Grå	2136 mm
WZ-SZB-006-0000-11-0000-011		Gulvskap 19" 45U 80x60 u/dører og vegger Grå	2136 mm
WZ-SZB-009-0000-11-0000-011		Gulvskap 19" 45U 60x80 u/dører og vegger Grå	2136 mm
WZ-SZB-010-0000-11-0000-011		Gulvskap 19" 45U 60x60 u/dører og vegger Grå	2136 mm
WZ-SZBSE-004-0000-10-0000-011		Serverskap 19" 45U 60X100 u/dører, vegger og sokkel Grå	2136 mm
WZ-SZBSE-003-0000-10-0000-011		Serverskap 19" 45U 80X100 u/dører, vegger og sokkel Grå	2136 mm

Benyttes som åpne rammer der hvor man ønsker rammetype i skaputforming
Kan leveres flatpakket



Bestillinger kan sendes på e-post: bestilling@molex.com

Forespørsler kan sendes på e-post: tilbud@molex.com

Kontakt oss for kundespesifikke løsninger eller ønsker!

19" Utendørsskap Dobbeltvegget Aluminium

Våre Utendørsskap i dobbeltvegget Aluminium bygges opp på en meget fleksibel måte. Dette betyr at vi enkelt kan tilpasse bredde, dybde og høyde etter kundens behov. Skapene lagerføres i noen standar versjoner, men produseres primært etter kundespesifiserte løsninger.

IP54

19" Utendørs Dobbeltvegget Aluminiums skap

Skapene er bygget opp av dobbeltvegget Aluminiumprofiler sammensatt til ønskede mål.

Skapet leveres med følgende standard konfigurasjon

- Standardfarge; Ral 7035 (lys grå)
- Kabinetramme i Aluminium
- Sideplater og dører i Aluminium
- Undertak 1,5 mm lakert stål eller Aluminium
- Tak i rustfritt stål eller Aluzinc
- Påmontert sokkel

Skapene kan leveres med:

- Ramme/Fundament for nedgraving
- Spesielle opphengsarrangeringer
 - for stolpe
 - for rask og enkel veggmontering
- Ferdig koblet sterkstrømsfelt
- UPS m/SNMP kort
- Alarmanhet for høy/lav temperatur
- Alarm for innbrudd/sabotasje
- Montasjeplater
- Kan leveres i alle RAL koder/farger

Se kapittel I for utstyr og tilbehør

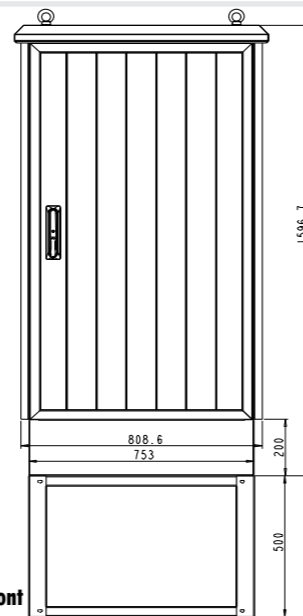

Måltegning sett fra front

Utendørsskap SZDS m/1 dør

Skapet leveres standard med følgende:

- Standardfarge; Ral 7035 (Grå)
- 28U
- IP54
- Utvendig mål 1790 x 1554 x 509 (709)
- Innvendig mål 28U x 1438 x 383 (583)
mål i parentes er skap WN-1336-01-00
- Tak og sokkel i aluzinc
- Håndtak for Trioing sylinder
- Batteriavdeling i sokkelen med kabelinnføring, H=200mm
- Kabelinngang 2 stk 75mmx150mm
- 4 stk 19" profiler



Molex art.nr	El.nr	Beskrivelse
WN-0927-01-00	6909621	Utendørsskap 28U x 809 x 509 dybde m/2 stk 19" profiler RAL 7035 Grå Høyde skap m/sokkel: 1596mm. Høyde sokkel: 200mm.
WN-1336-01-00		Utendørsskap 28U x 809 x 709 dybde m/2 stk 19" profiler RAL 7035 Grå Høyde skap m/sokkel: 1596mm. Høyde sokkel: 200mm.
WN-1785-01-00		Fundament for nedgraving for 809x509 skap. Rustfritt SS304
WZ-6932-50-00-000		Fundament for nedgraving for 809x709 skap. Rustfritt SS304

El.nr 6909621

Fundament for nedgraving bestilles separat



Nød og alarmskap for tunnel ol.



m/Stolpefeste

19" Utendørsskap Dobbeltvegget Aluminium

Utendørsskap m/2 dører

Skapet leveres standard med følgende:

- 30U
- IP54
- Utvendig mål 1790 x 1554 x 609
- Innvendig mål 30U x 1438 x 483
- To front dører
- Tak og sokkel i aluzinc
- Håndtak for Trioing sylinder
- Batteriavdeling i sokkelen med kabelinnføring, H=300mm
- Termostat og vifte
- Kabelinngang 2 stk 150mmx150mm
- 2 sett/avdelinger med 4 stk 19" profiler
- Microbryter for døralarm
- UPS RM10 – 1kVA backup time 8 min
- SNMP card
- Varmeelement 200-400W

- Montasjeplate inkludert:

- Målebrett
- Rekkelømmer for innkommende kabel
- Kabel kanaler
- Hovedsikring S304 C25A LEGRAND
- Jordfeilbryter P304 25A 30mA type A
- Sikring 2 stk S302 B16A
- 4 stk 16A uttak på din skinne
- Overspenningsvern class C VAL-MS-230/3+1
- Hovedbryter for vifte
- Ferdig internt koblet i skap fra fabrikk.

- Hygrostat
- 19" Strømlist 9 pol
- "Alarm pakke" bestående av:
 - Termostat for høy temperatur
 - Termostat for lav temperatur
 - Environmental condition sensor
 - Nødvendig kabling mellom Termostater, microbryter og øvrige komponenter.
- Hylle Flexi 19" D=35-60, 150kg 4 punkt mont. Grå



Utendørsskap 30U m/tilbehør. IP54 1790 x 1554 x 609 RAL 6012 Grønn
(NB, bildet viser tidligere vifteløsning)

Molex art.nr	El.nr	Beskrivelse
WN-0597-01-00	6910790	Utendørsskap 30U m/tilbehør. IP54 1790 x 1554 x 609 RAL 6012 Grønn
WN-0597-02-501	6909924	Utendørsskap 30U m/tilbehør. IP54 1790 x 1554 x 609 RAL 7035 Grå
WZ-4800-09-00-501	6909923	Fundament for nedgraving for WN-0597-xx, 500mm høy. Rustfritt SS304

Fundament for nedgraving bestilles separat



Skap m/påmontert kjøleenhet



m/Egen dør for sterkstrøm

Brad® Ultra-Lock® (M12) EX Connection System

Ultra-Lock (M12) kabelsett og kontakter gir rask og enkel kobling av utstyr i eksplosjonsfarlige områder i henhold til CSA Klasse 1, Div.2, Gruppe A, B, C og D. Det patenterte låsesystemet sikrer pålitelig kontakt med IP grad opp til 69K og forhindrer utilsiktet frakobling. Kabler og kontakter

er egnet kobling av instrumentering og IO opp til 4A strøm og 32/125V spenning. Molex leverer også kundespesifisert kabling med overstøpte kontakter i en rekke lengder og utførelser for prosjekt.



Kabler med støpt kontakt i en ende							Bestillingsnummer			
Poler	Strøm	Spenning	Kabel	Kabel	Lengde (m)	*Certifications	Hann Rett	Hann Vinklet	Hunn Rett	Hunn Vinklet
3	4A	125V	PLTC-ER	TPE (K05)	2	1	120614-0003	120614-0009	120614-0001	120614-0007
3	4A	125V	SJOOW	RUBBER (C02)	2	1, 2	120614-4003	120614-4007	120614-4001	120614-4005
4	4A	125V		TPE (K05)	2		120614-0006	120614-0010	120614-0005	120614-0008
4	4A	125V	PLTC-ER	TPE (K03)	2	1	120614-2003	120614-2007	120614-2001	120614-2005
4	4A	125V	SJOOW	RUBBER (C02)	2	1, 2	120614-4004	120614-4008	120614-4002	120614-4006
5	4A	32V	PLTC-ER	TPE (K03)	2	1	120614-2004	120614-2008	120614-2002	120614-2006

Kabler med støpt kontakt i begge ender										
Poler	Strøm	Spenning	Kabel	Kabel	Lengde (m)	*Certifications	Female Straight to Male 90°	Female Straight to Male Straight	Female 90° to Male 90°	Female 90° to Male Straight
3	4A	125V	PLTC-ER	TPE (K05)	2	1	120613-0003	120613-0001	120613-0007	120613-0005
3	4A	125V	SJOOW	RUBBER (C02)	2	1, 2	120613-4003	120613-4001	120613-4007	120613-4005
4	4A	125V		TPE (K05)	2		120613-0004	120613-0002	120613-0008	120613-0006
4	4A	125V	PLTC-ER	TPE (K03)	2	1	120613-2003	120613-2001	120613-2007	120613-2005
4	4A	125V	SJOOW	RUBBER (C02)	2	1, 2	120613-4004	120613-4002	120613-4008	120613-4006
5	4A	32V	PLTC-ER	TPE (K03)	2	1	120613-2004	120613-2002	120613-2008	120613-2006

Kontakter for panelmontering							½" - 14NPT Front Panel Mount		¼" - 18NPT Front Panel Mount	
Pole	Strøm	Spenning	Kabel	Leder tverrsnitt	Lengde (m)		Hann	Hunn	Hann	Hunn
3	4A	125V	PVC UL1061 (A18)	22 AWG			120615-1001	120615-0001	120615-1004	120615-0004
4	4A	125V	PVC UL1061 (A18)	22 AWG			120615-1002	120615-0002	120615-1005	120615-0005
5	4A	32V	PVC UL1061 (A18)	22 AWG	0.305		120615-1003	120615-0003	120615-1006	120615-0006



Dytt for å sette på konnektoren



Integrert ring tillater ikke konnektoren i å løsne



Bruk verktøy, vri og trekk tilbake



Demonter/trekk fra hverandre



Class 1 Produkter LED områdebelysning

Robust belysning for industrimiljø, godkjent i henhold til CSA Klasse 1, div. 2, gruppe B, C og D. Sprutsikker NEMA3 utførelse og leverer 5270 lumen over mer enn 50000 timer. Egnet for viderekobling av flere enheter i lengre lyskjeder. Hus solid støpt aluminium med deksel i polykarbonat i

støtsikker utførelse. Fargetemperatur på 5100K gir god fargegjengivelse og et 'naturlig' lys. Leveres med justerbare braketter.



LED Lamper, Class I, Division 2

"Spesifikasjoner: Spenning 120 to 277V; 50/60 Hz, Strømtrekk (max): 0,67/0,34A, Materialer: Støpt aluminium hus, polykarbonat deksel, Silikonpakning. Driftstemperatur: -40 til +40 grader C Current (max.): 0.67 to 0.34A Environmental Enclosure Rating: NEMA 3 indoor/outdoor"

Molex varenr.	Kabel	Kabel 1	Kabel 2	Betegnelsen
130243-0022	14/3 S00W	0,9m u plugg	0,9m u plugg	Områdebelysning, LED 4 x 20W, 120V/277V, 0,9m kabel inn og ut.
130243-0032	ingen	Panelmontert Bradpower	Panelmontert Bradpower	Områdebelysning, LED 4 x 20W, 120V/277V, Bradpower tilkobling
130034-0008				Devicenet Microchange M12 Spol Hann felterminering



Verktøy og testere

Molex tilbyr et bredt utvalg verktøy og testere til kobber og fiber installasjoner.



6909688

Termineringsverktøy & Terminerings Puck

Molex 110 Style Multi Par Termineringsverktøy gir terminering av 4 par på Molex PDS løsning.

Molex 31-001 koblingskniv terminerer 110, Kat og LSA.



31-0011

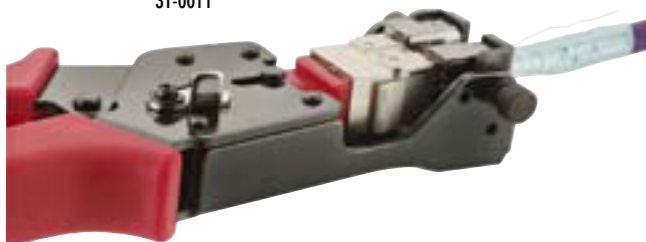

Molex art.nr	El.nr	Beskrivelse
DCDL11M09	6909688	110 Punchdown Termineringsverktøy for 110, Kat og LSA
CSP-00018-04		Terminerings Puck for Molex DataGate moduler (Black)
KPD-00087		Kategori 6 110 Style Multi Par Termineringsverktøy komplett
31-0011		4 Par termineringsverktøy, KUN TANG
31-0012		4 Par verktøyinnsats for C6 UTP - Benyttes med 31-0011
31-0013		4 Par verktøyinnsats for C6A - Benyttes med 31-0011

Terminerings Pucken, er et smart terminerings tilbehør som forenkler termineringen av Molex RJ45 DataGate™ moduler.

M



6909637

SLT3S™ Tester

SLT3S testeren er en enkel partester designet for å teste integriteten i 1, 2, 3, og 4 pars installasjoner.

Koble bare masterenheten og slaven til hver ende av kabelen som testes og SLT3S vil automatisk verifisere korrekt kabelsekvens og mulige kortslutninger/Feilkoblinger.

- Innovativ 3-i-1 design med jacks for testing av USOC, EIA 568A og 568B kabel systemer
- Verifiserer nøyaktig kontinuitet og sekvens av 1, 2, 3 og 4 par UTP og FTP kanaler
- LED display gir en diagnostisk visning som omgående detekterer feil på terminering

Molex art.nr	El.nr	Beskrivelse
33A-100-10	6909637	SLT3S Tester (Master og Slave Unit) med 9 Volt batteri



FC-2005

Fiber laser penn

Fiber laser penn er designet for både Singlemode og Multimode bruk. Disse penn-størrelse enhetene hjelper med å finne micro-bøyer, fiberbrudd og andre typer optisk feil i fiberkabel, patchpanel og uttak.

- Synlig 650nm Laser
- Kontinuerlig eller blinkende lys
- Singlemode & Multimode
- Batteridrevet (standard batterier)
- Standard med 2.5mm Universalt Ferrule Adapter
- Model APC leveres med overgang fra 2.5 til 1.25mm ferrule
- FC-2009 har vannrett utførelse

Molex art.nr	El.nr	Beskrivelse
FC-2005PC		Fiber Checker Pro laser penn
FC-2005APC		Fiber Checker Pro laser penn inkl. adapter for 1,25 ferrule
FC-2009PC		Fiber Checker Pro II laser penn Waterproof
FC-2009APC		Fiber Checker Pro II laser penn Waterproof inkl. adapter for 1,25 fer.



FC-2009APC

Verktøy og testere

Molex tilbyr en meget god fiber sveisemaskin fra DVP til en fornuftig pris. Fibermaskinen leveres komplett med koffert og tilbehør.

- Kompakt og lett maskin
- Egnet for fiberkabler og SOC (skjøt direkte på kontakt)
- Støt/fall beskyttet
- 4.3 tommers farge-LCD-skjerm
- USB & DC grensesnitt

DVP-740

Støtter følgende fibre: SM, MM, DS, NZ-DS (G655), EDF, Bøyvennlig fiber (G657), pigtail, Drop kabel og SOC (konnektor).

Fiber lengde: 8-22mm

Gjennomsnittlig tap i skjøt: 0.02dB (SM), 0.01dB (MM), 0.04dB (DS), 0.04dB (NZDS)

Returnloss: 60dB

Strekfasthet: 2,0 N (200gf) (Standard)

Lengde på skjøtebeskytter: 20mm - 61mm

Skjøteprogram: 5 grupper av forhåndsinnstilte programmer, 75 manuelle innstillinger

Språk: Engelsk, kinesisk, russisk, spansk, portugisisk.

Sentrering: Kjernesentrerende (PAS Technology)

Omgivelser drift: -25 ~ + 50 (driftstemperatur), 0 ~ 95% RH (fuktighet), 0 ~ 5000m (høyde)

Omgivelser lagring: -40 ~ + 80 (temperatur), 0 ~ 95% RH (fuktighet)

Strømforsyning AC adapter: 85 ~ 260V inngangsspenning

Internt batteri: 12V, 6Ah,

Kapasitet v/batteridrift: 150-200 ganger med kontinuerlig skjøt og krymp



DVP-740, 6909800

Mål / Vekt: 142 (D) x 122 (B) x 138 (H) mm / 1.95kg

Maskinen leveres komplett med:

- Strippetang for 250 og 900 µm
- Strippetang for droppkabel ∞
- Holder for SOC
- Egen snap inn model til ovenn for SOC
- Reserve elektroder
- Lader/strømkabel
- Kjølebrett
- Bruksanvisning på Engelsk
- Koffert for oppbevaring (Denne kan også brukes som arbeidsbord)



Molex art.nr	El.nr	Beskrivelse
DVP-740	6909800	Fiber skjøtemaskin Komplet m/koffert

Fiber presisjonskutter DVP-107

Presisjonskutter fra DVP.

Leveres med utskiftbart kutteblad.

Bladet kan vris i 16 stillinger før det behøver å skiftes ut.



Molex art.nr	El.nr	Beskrivelse
DVP-107	6910773	Fiber presisjonskutter

Verktøy og testere



Tenger til RJ terminering

Molex art.nr	El.nr	Beskrivelse
69008-1100		Håndtang for skjermet RJ45 5,4mm kabel, 95043-serie
69008-1104		Håndtang for skjermet RJ45 6,0mm kabel, 95043 serie
64016-0044		Håndtang for RJ22, RJ11, RJ45, 90075- og 44915 serier



Tenger til Coax terminering

Molex art.nr	El.nr	Beskrivelse
73415-4550		Håndtang for sekskant crimp av koax I størrelsene 2.67mm (.105"), 3.25mm (.128"), 3.84mm (.151"), 4.06mm (.160"), 4.52mm (.178"), 5.41mm (.213")



Avisoleringstenger

Molex art.nr	El.nr	Beskrivelse
63817-0000		Avisoleringstang, universal for AWG 8 til 34 og AWG 5 til 10
63817-0071		Reservedel for 63817-0000, knivkassett, v-kniv for teflonisert kabel 12-28AWG
63817-0070		Reservedel for 63817-0000, knivkassett for 8-34AWG
63817-0072		Reservedel for 63817-0000, knivkassett for 5-10AWG
63817-0400		Avisoleringsverktøy med høy presisjon, justerbar isolasjonstykkelse. For kabel diameter opp til 11mm.
63817-0300		Avisoleringsverktøy 'heavy duty' for kabel diameter opp til 40mm.



Verktøy og testere



257835PRO

Molex Knutsen Norge er distributør av måle og testinstrumenter fra Hobbes. Dette er kvalitetsinstrumenter for måling og testing av nettverkskabling og fiber.

Hobbes ble etablert 1985 og har avdelinger i Shanghai, Beijing, Tokyo, Tyskland, Los Angeles og Taiwan. De er ISO 9002 sertifisert og har over 300 ansatte

Molex varenr.	El.nr.	Beskrivelse
257823		Testinstrument OPTISource - Fiber lyskilde SM og MM
257837		Testinstrument Smart Fiber - Fiber Power Meter
257835PRO		Testinstrument Smart Fiber PRO - Fiber Power Meter
257835PK3		Testinstrument Smart fiber Pro Kit. Består av 257823,257835PRO, CT-07-98



257823



257835PK3

FIBERID er en lett og robust tester. Testeren er utviklet for rask og nøyaktig identifikasjon av trafikken i optiske ledere uten å kutte fiberkabelen eller avbryte trafikken .

FIBERID gir funksjonaliteten som kreves for å oppdage og identifisere retningen av fiber signalet. Den smarte skjermingen er designet for å minske lyslekasje , og opprettholde trafikken.



FIBERID er designet for å verifisere en aktiv fiber , identifisere trafikk, og måler kraften som overføres gjennom fibre uten å frakoble det . Dessuten bruker den en trygg og pålitelig makro - bøyings teknikk som ikke forstyrrer trafikken eller skader/overstresser fiber . Ved å klemme FIBERID over en fiber , vil enheten vise om det er noe signal på 270Hz , 1 kHz , 2 kHz , eller trafikk og viser signalretning. FIBERID er enkel og pålitelig å bruke , med én hånd.

Model No.: 258010
Wavelength: 800 to 1700nm
Fiber type: 8 to 10um, 250um, 900um, 2mm and 3mm
Display type: LCD
Tone recognition: 270Hz, 1kHz and 2kHz
Power range (dBm): 20 to -40 (1550nm)
Power measuring repeatability: ±1dB
Insertion loss: <1dB@1310nm, <2.5dB@1550nm
Power measure unit: dBm, dB
Battery: 9V battery

Molex varenr.	El.nr.	Beskrivelse
258010		Testinstrument FiberID



Fiber rengjøringsprodukter

Fiber rengjøringsprodukter

Microcare/Sticklers har en rekke rengjøringsprodukter tilpasset sveising, terminering og rengjøring av optikk.

Molex anbefaler enhver som arbeider med fiber å ha en FK-03 fiberkoffert tilgjengelig. FCT-C410 renskasset er designet for å gi brukeren en enkel og smart måte å rense optiske kontakter på. Ved hjelp av en patentert løsning blir begge sider av rens-

papiret brukt noe som reduserer kostnaden og produktet blir mer miljøvennlig. Det er egnet for alle typer konnektorer unntatt MT-male konnektorer. Kassetten har en 25 fot tettvevde tørr klut som gir overlegen rengjøringsytelse samtidig som den minimerer statisk ladning. Dette hindrer at rusk blir trukket tilbake på fiber ende. Kapasitet 400 rens. Utskiftbare kassetter.



Renskasset



MCC CleanClicker



6910783



6910784
Komplett fiberkoffert



Molex art.nr	El.nr	Beskrivelse
Renskoffert		
FK03	6910784	Fiber rengjøringskoffert komplett
Kluter		
WFW	6910782	Fiber rengjøringskluter for FCC/FPF/POC
WCS100		Fiber rengjøringskluter box m/4 rengjøringsspor x 100
WCS800		Fiber rengjøringskluter box m/4 rengjøringsspor x 800
FA1	6910783	Fiber servietter enkeltvis vanntett pakket 50stk/pk
Spray		
POC03M	6910787	Fiber rengjøringsveske H.performance POC Spray/trykk
Rensepinner		
S12	6910786	Fiber rengjøringspinner for 1,25mm ferrule (LC, MU etc.) 50 PK
S16		Fiber rengjøringspinner for 1,6mm ferrule (MIL-C-38999, MIL-C-28876 etc.) 50 PK
S25	6910785	Fiber rengjøringspinner for 2,5mm ferrule (SC, ST, FC etc.) 50 PK
P25		Fiber rengjøringspinner med innfelt spiss for utsatte ferruler 2,5mm og mindre 50 PK
XMT		Fiber rengjøringspinner for SMA, MPO, MPT etc. 50 PK
Cleansette Optical connector cleaner		
FCT-C400		Renskasset Trykk & Rens
FCT-C410		Reservkasset for FCT-C400
MCC-CCU125		CleanClicker for 1.25mm ferrules (LC, etc)
MCC-CCU250		CleanClicker™ for 2.5mm ferrules (SC, FC, ST, etc.)
MCC-CCR125		CleanClicker refill 2pk for MCC-CCR125
MCC-CCR250		CleanClicker refill 2pk for MCC-CCR250

Kabelføringsprodukter

SHR Splittet kabelor

Et genialt produkt for å "rydde opp" i løsthengende kabler. Enkelt og raskt å bruke med et "samlevertøy"

Molex varenr.	El.nr.	Beskrivelse
SHR-20-PPB		SHR Sort, 20mm, 30 Meter Rull
SHR-20-PPW		SHR Hvit, 20mm, 30 Meter Rull
SHR-25-PPB		SHR Sort, 25mm, 20 Meter Rull
SHR-25-PPW		SHR Hvit, 25mm, 20 Meter Rull
SHR-32-PPB		SHR Sort, 32mm, 15 Meter Rull
SHR-32-PPG-7035		SHR Grå, 32mm, 15 Meter Rull
SHR-32-PPW		SHR Hvit, 32mm, 15 Meter Rull
SHR-C3-black		SHR Klips Selvklebende/M4 Sort
SHR-C3-silver		SHR Klips Selvklebende/M4 Sølv
SHR-C3-white		SHR Klips Selvklebende/M4 Hvit
CAT-15-PP		Installasjonsverktøy for SHR-15 Orange
CAT-20-PP		Installasjonsverktøy for SHR-20 Orange
CAT-25-PP		Installasjonsverktøy for SHR-25 Orange
CAT-32-PP		Installasjonsverktøy for SHR-32 Orange



Kabelføringsprodukter Strips



Festestrips

Vi kan tilby strips i flere varianter. Nylon, metall, syrefast (316L) og rustfritt (304L)

Metall strips

Molex varenr.	El.Nr.	Beskrivelse
MT-2		Strips rustfritt 304, L=201mm B=4,6mm
MT-4		Strips rustfritt 304, L=362mm B=4,6mm
MT-10		Strips rustfritt 304, L=201mm B=7,9mm
MT-11		Strips rustfritt 304, L=362mm B=7,9mm
MT-17		Strips syrefast rustfritt 316, L=201mm B=4,6mm
MT-18		Strips syrefast rustfritt 316, L=259mm B=4,6mm
MT-25		Strips syrefast rustfritt 316, L=201mm B=7,9mm
MT-26		Strips syrefast rustfritt 316, L=362mm B=7,9mm
Andre lengder på forespørsel		
Verktøy til metalbånd		
MTG-1		Stramme-/kutteverktøy for stålband

Borrelås strips og holdere/feste

Molex varenr.	El.nr.	Beskrivelse
RKWA-09-152-BK		Strips borrelås L=152mm Sort
RKWA-13-225-BK	6909560	Strips borrelås L=225mm Sort
RKWA-13-325-BK	6909561	Strips borrelås L=325mm Sort
RKWRA-16-BK	6909562	Borrelås rull. L=2x25mtr. bredde=16mm Sort
FTH-27-12-01		Borrelås holder, skru monter, m/M5 skruer, Naturell
FTH-27-1-01BK		Borrelås holder, snepmontert i 9,5 firkant hull, Sort. H=3mm
FTH-27-2-01BK		Borrelås holder, snepmontert, i 9,5 firkant hull, Sort. H=10mm

Nylon strips og holdere

Molex varenr.	El.nr.	Beskrivelse
RG-203		Strips 2,5x98 Naturell
RG-303-UV		Strips 2,5x98 UV-Bestandig Sort
RG-209		Strips 3,6x140 Naturell
RG-309-UV		Strips 3,6x140 UV-Bestandig Sort
RG-217		Strips 4,8x290 Naturell
RG-317-UV		Strips 4,8x290 UV-Bestandig Sort
RG-227C		Strips 7,5x365 Naturell
RG-327-UV		Strips 7,5x365 UV-Bestandig Sort
FTH-8A4-RT-M		Stripsfeste med limpute for stripsbredde 7,5mm, Naturell
FTH-7A4-RT-M		Stripsfeste med limpute/skrufest for maks stripsbredde 4,8mm, Naturell
WIT-MK-1		Kabelmerke 12,7x32,8 for strips
Verktøy til plastikk strips		
497656		Stramme-/kutteverktøy for plastikk strips



Kabelføringsprodukter Kabelgjennomføringer

Kabelgjennomføringer

Molex leverer metriske nippel M12-M40 Nylon med opptil IP68 tetning. Membrannippel i forskjellige størrelser fra hull diameter

12,7 til 25,5mm, kabel diameter fra 3 til 14mm og IP67. Flammehemmende UL94-V0

Molex varenr.	El.Nr.	Beskrivelse
CG-M12-1		Nippel, M12, kabel diam=2-5mm, IP68 Grå
CG-M12-1-BK		Nippel, M12, kabel diam=2-5mm, IP68 Sort
CG-M16-1		Nippel, M16, kabel diam=3-10mm, IP68 Grå
CG-M16-1-BK		Nippel, M16, kabel diam=3-10mm, IP68 Sort
CG-M20-1		Nippel, M20, kabel diam=5-13mm, IP68 Grå
CG-M20-1-BK		Nippel, M20, kabel diam=5-13mm, IP68 Sort
CG-M25-1		Nippel, M25, kabel diam=8-17mm, IP68 Grå
CG-M25-1-BK		Nippel, M25, kabel diam=8-17mm, IP68 Sort
CG-M32-1		Nippel, M32, kabel diam=12-21mm, IP68 Grå
CG-M32-1-BK		Nippel, M32, kabel diam=12-21mm, IP68 Sort
CG-M40-1		Nippel, M40, kabel diam=16-28mm, IP68 Grå
CG-M40-1-BK		Nippel, M40, kabel diam=16-28mm, IP68 Sort



Molex varenr.	El.Nr.	Beskrivelse
CGLN-M12		Kontramutter, M12 Grå
CGLN-M12-BK		Kontramutter, M12 Sort
CGLN-M16		Kontramutter, M16 Grå
CGLN-M16-BK		Kontramutter, M16 Sort
CGLN-M20		Kontramutter, M20 Grå
CGLN-M20-BK		Kontramutter, M20 Sort
CGLN-M25		Kontramutter, M25 Grå
CGLN-M25-BK		Kontramutter, M25 Sort
CGLN-M32		Kontramutter, M32 Grå
CGLN-M32-BK		Kontramutter, M32 Sort
CGLN-M40		Kontramutter, M40 Grå
CGLN-M40-BK		Kontramutter, M40 Sort

ITG-1		Membrannippel for hull 12.7mm, kabel diam=3-5mm IP67 Grå
ITG-199017		Membrannippel for hull 12.5mm, kabel diam=3-5mm IP67 Sort
ITG-2		Membrannippel for hull 38mm, kabel diam=20-24mm IP67 Grå
ITG-3		Membrannippel for hull 48mm, kabel diam=25-32mm IP67 Grå
ITG-34715		Membrannippel for hull 19mm, kabel diam=7-10mm IP67 Grå
ITG-34716		Membrannippel for hull 23mm, kabel diam=10-14mm IP67 Grå
ITG-39897		Membrannippel for hull 16mm, kabel diam=5-7mm IP67 Grå
ITG-43021		Membrannippel for hull 29mm, kabel diam=14-20mm IP67 Grå
KCG-1		Membrannippel for hull 20.5mm, kabel diam=4-11mm Grå
KCG-2		Membrannippel for hull 25.5mm, kabel diam=4-14mm Grå

Kabelføringsprodukter Kabelgjennomføringer med strekkavlaster

STRAIN RELIEF

Primary Function:

Woodhead Strain Relief Grips are used to connect cord and/or cable to electrical enclosures and equipment.

These grips prevent pullout due to tension at the point of termination and limit the arc of bend as strain is distributed over the length of mesh rather than concentrated at one point.

STRAIN RELIEF

Vannrett strekkavlastende kabel-grep/oppheng
Flettet strekkavlaster i vevd rustfritt stål.

Hus og mutter i galvanisert stål eller herdet og korrosjonsbehandlet jern.

Vannrett fleksibel og strekkavlastende kobling mellom kabel og utstyr.

Leveres med isolert hals for å gi isolasjon og beskyttelse mot skader ved bøyning, varme ekspansjon og sammentrekning.

Anbefales brukt ved tilkobling til motorer og alt elektrisk utstyr hvor vannrette forbindelse er påkrevet tross bevegelse og belastning.

U.L. oppført. CSA-sertifisert



	F2 (1/2")	F3 (3/4")	F4 (1")
Cable Diameter	Molex art.nr	Molex art.nr	Molex art.nr
4.83–6.35mm	130097-0321		
6.35–7.87mm	130097-0322	130097-0340	
7.87–9.65mm	130097-0323		
9.65–11.18mm	130097-0324	130097-0341	
11.18–12.70mm	130097-0325	130097-0329	130097-0630
12.70–14.22mm	130097-0326	130097-0330	130097-0334
14.22–16.00mm	130097-0328	130097-0331	130097-0631
16.00–19.05mm		130097-0332	130097-0335
17.53–20.57mm		130097-0333	130097-0336
19.05–22.35mm			130097-0337
20.57–23.88mm			130097-0632
22.35–25.40mm			130097-0338
25.40–27.94mm			130097-0633

STRAIN RELIEF Deluxe Cord Grips

Strekk avlastende Deluxe kabel-grep/oppheng med PG nippel

Deluxe kabel-grep/oppheng er vevd av rustfritt stål og med aluminiumshus for maksimal korrosjonsbestandighet. De tilbys i enkelt og dobbelt-vevd konstruksjon for å absorbere direkte trekk, motstå bøyning og bending av kabel. De er anbefalt for innendørs og utendørs bruk i fuktige områder så fremt pakning brukes i gjennomføringspunktet.

U.L. listet og CSA-sertifisert.

Deluxe grep er egnet for bruk i eksplosjonsfarlige områder klasse I, divisjon. 2;

Klasse II, divisjon. 1 & 2, og klasse III, divisjon. 1 & 2

Cable Diameter	F2 (1/2")	Rett Hann			Vinklet Hann	F4 (1")	Rett Hann
		Molex art.nr	Molex art.nr	Molex art.nr	Molex art.nr	Cable Diameter	Molex art.nr
4.75–6.35mm		130097-0160	130097-0184	130097-0210	11.18–14.22mm	130097-0630	
6.35–9.53mm		130097-0161	130097-0185	130097-0211	12.70–16.00mm	130097-0334	
9.35–12.70mm		130097-0163	130097-0186	130097-0212	14.22–17.53mm	130097-0631	
12.70–15.88mm		130097-0165	130097-0187	130097-0213	16.00–19.05mm	130097-0335	
					17.53–20.57mm	130097-0336	
					19.05–22.35mm	130097-0337	
					20.57–23.88mm	130097-0632	
					22.35–25.40mm	130097-0338	
					25.40–27.94mm	130097-0633	



Leveres i mange varianter og utforminger. Kontakt Molex for komplett oversikt....

molex

www.molexknutsen.no

Kabelsko



Molex ringterminaler møter kravene til ytelse fra TUV, VDE, IEC og DIN.

Molex ringterminaler har hull etter metriske mål. Det anbefales metrisk utførelse for innfesting på metriske skruer.



Molex leverer terminaler i fire utgaver; Krimptite,

Insulkrimp, Avikrimp og Permaseal

Krimptite: enkel uisolert utgave

Insulkrimp: PVC krave, traktformet for enklere å tre inn mangetrødet leder.

Avikrimp: Nylon krave, korrosjonsbestandig utførelse i tinnplettert messing. Metallkrave over både leder og isolator

sikrer solid og strekkfast terminering.

Permaseal: Nylon "krympestrømpe" isolator med smeltelim.

Etter terminering varmes isolatoren som limer fast til ledningen og sikrer mot vanninntregning inn i kabelen.

Alle Molex ringterminaler har crimpdel uten skjot som gjør at terminalen må ikke snus i en bestemt posisjon for å monteres, minsker risiko for feilterminering.

Ringterminaler

Max Spenning 300V AC or DC (Avikrimp)

Max Strøm 5.0 to 30.0A (avh. av tverrsnitt på leder)

Temperaturområde -55 to +105°C

Housing Nylon

Materiale Kobber

Plettering Tin

Innpakning Bulk Box

Lederstørrelse (tverrsnitt i mm ²)	Hullstørrelse mm diameter	Avikrimp isolert	Versakrimp uisolert	Permaseal Vannrett
1 (0,5 – 1)	2,5	19324-0001	19323-0001	
1 (0,5 – 1)	3	19324-0002	19323-0002	
1 (0,5 – 1)	3,5	19324-0003	19323-0003	19164-0085
1 (0,5 – 1)	4	19324-0004	19323-0004	19164-0086
1 (0,5 – 1)	5	19324-0005	19323-0005	19164-0003
2,5 (1 – 2,5)	3	19324-0006	19323-0006	
2,5 (1 – 2,5)	3,5	19324-0007	19323-0007	19164-0032
2,5 (1 – 2,5)	4	19324-0008	19323-0008	19164-0033
2,5 (1 – 2,5)	5	19324-0009	19323-0009	19164-0034
2,5 (1 – 2,5)	6	19324-0010	19323-0010	
2,5 (1 – 2,5)	8	19324-0011	19323-0011	
6 (2,5 – 6)	4	19324-0012	19323-0012	19164-0062
6 (2,5 – 6)	5	19324-0013	19323-0013	19164-0063
6 (2,5 – 6)	6	19324-0014	19323-0014	
6 (2,5 – 6)	8	19324-0015	19323-0015	
6 (2,5 – 6)	10	19324-0016	19323-0016	

Kontakt Molex Knutsen for ringterminaler på tape/roll for montering i automatiske maskiner eller for Permaseal, vannrett utførelse.

Stift kabelsko	Kabel- tverrsnitt mm ²	pin diameter	Farge	Løse terminaler			På rull for montering med automatisk maskin		
				Uisolerte	PVC	Nylon	Uisolert	PVC	Nylon
	0,4-1,0	2mm	Rød	192110003	192120003	192130009	192110004	192120004	192130010
	1,2-2,0	2mm	Blå	192110005	192120005	192130011	192110006	192120006	192130012
	3,0-5,0	3mm	Gul	192110001	192120001	192130007	192110002	192120002	192130008



Leveres i mange varianter og utforminger. Kontakt Molex for komplett oversikt

molex

www.molexknutsen.no

Industrielle Nettverksprodukter

DeviceNet

Brad® DeviceNet

Brad® automation fra Molex gir utviklere og brukere av DeviceNet et komplett system for kommunikasjon og sammenkobling – fra infrastruktur til diagnoseverktøy og IP67 I/O koblinger. Med det omfattende produktutvalget fra Molex har man alle tilkoblingsmuligheter uansett om systemet er PC- eller PLC-basert, sentralisert eller distribuert, uvikårlig av motorstyringer, ventilbanker eller sensorer som velges. Molex sørger for at alt kan kobles sammen.

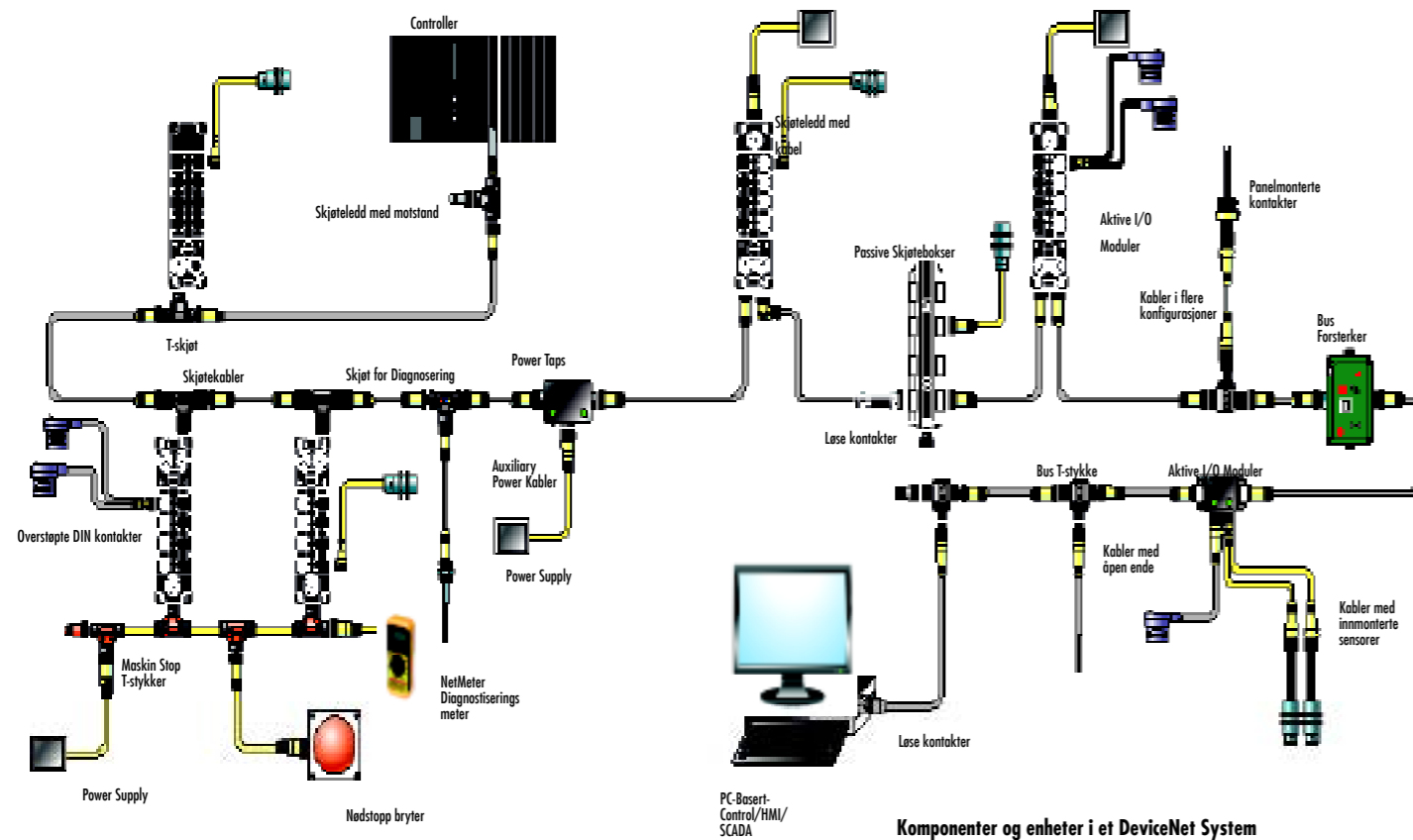

Komponenter og enheter i et DeviceNet System

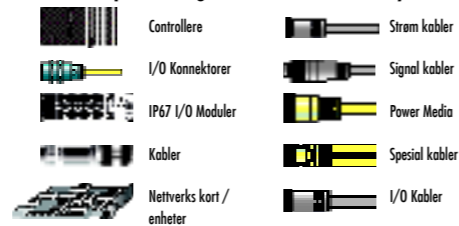

Stort utvalg kabler og kontakter



Stort utvalg I/O moduler og switcher. IP67

Devicenet kort.

PCI 3.3/5V. 4. Generasjon. Kompatibel med 3. Generasjon. Fungere også som Devicenet Scanner. Hastighet: 125, 250, 500Kbps

Molex varenr.	El.nr.	Varenavn	Beskrivelse
112034-0021		SST-EDN-1	Remote DeviceNet scanner (u/kabler)
112034-0026		SST-EDN-1-C2	Remote DeviceNet scanner (m/kabelsett)
1121130007		SST-DN4-PCU	PCI kort, 1 kanal
1121130005		SST-DN4-PCU-2	PCI kort, 2 kanaler

Industrielle Nettverksprodukter

PROFIBUS

Brad® og PROFIBUS

Brad® automation produktene fra Molex gir brukere og designere av PROFIBUS systemer en komplett løsning for kommunikasjon og tilkobling – fra scannerkort til infrastruktur til IP67 I/O Brad koblinger. Brad gir deg tilkoblingen uansett om du velger PC eller PLC kontroll, distribuert eller sentralisert arkitektur. Enten man vil koble til motorstyring, sensorer eller ventilbanker. Molex sørger for å koble alt sammen.

Profibus nettverk består av IP67 M12 B-kode kabling i prosessanlegg og IP20 D-sub kontakter i skap. Strømforsyning til alle moduler går via M12 power (maks 4A) eller 7/8" MicroChange kabling (maks 8A).

Kontakt Molex for produkter til Rockwell og Simatic S7

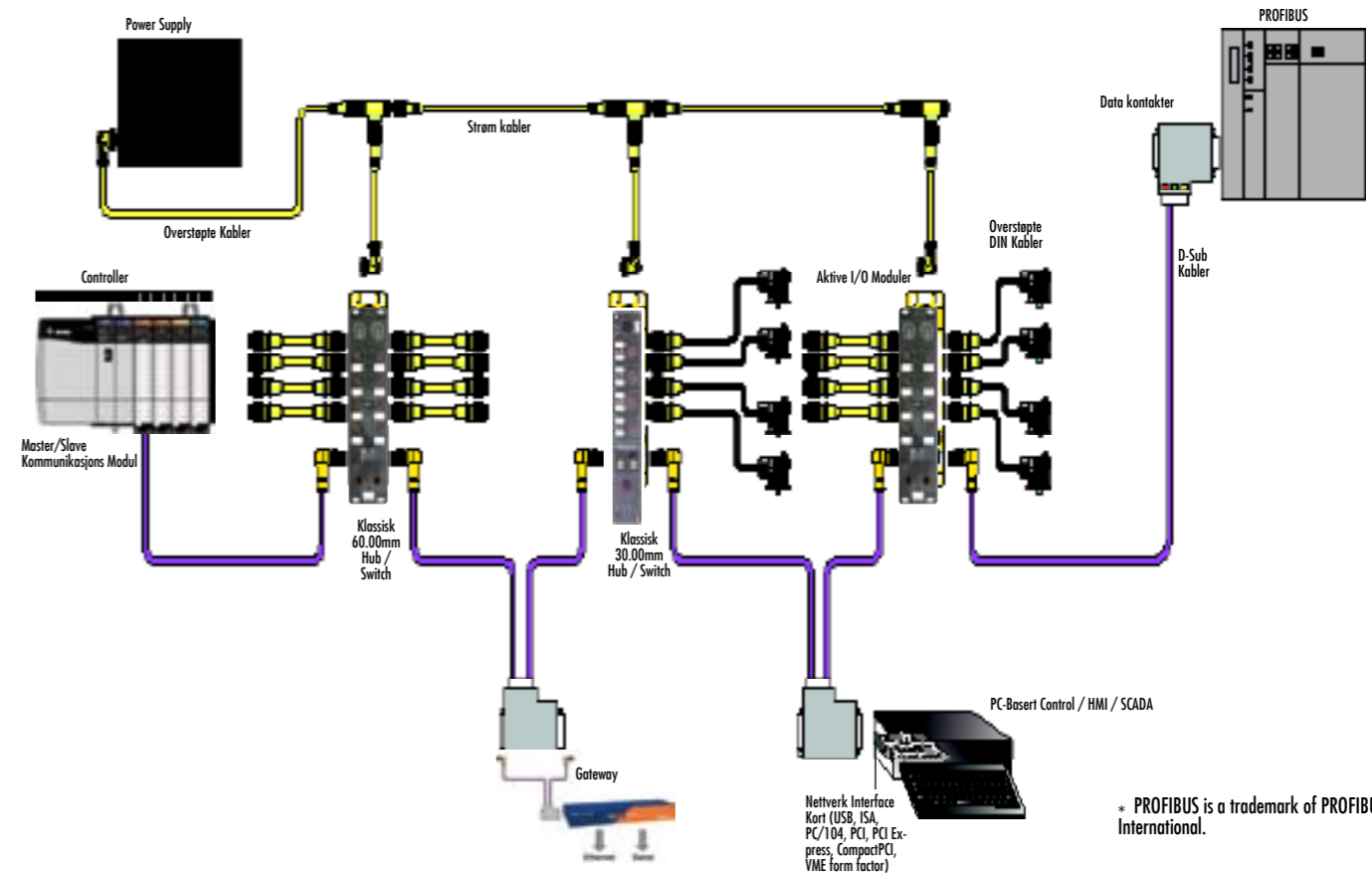

Profibus skanner

Appicom og SST kort

Molex Varenr.	Beskrivelse
112011-0001	Appicom PCU2000ETH card, Ethernet + Profibus, 2 channels, PCI 3.3/ 5V- OPC/DLL/DAS - SCADA/HMI
112011-0004	Appicom PCU1500PFB card, Profibus (DP, S7/MPI, S5, FDL), 1 channel, PCI 3.3/ 5V
112011-5026	Appicom PCIE1500PFB card, Profibus (DP, S7/MPI, S5, FDL), 1 channel, PCI Express
112113-0007	SST DN4 card, DeviceNet Master/Slave, 1 channel, PCI 3.3/ 5V, full bracket
112113-0001	SST DN4 card, DeviceNet Master/Slave, 1 channel, PCI 3.3/ 5V, Half bracket
112113-0009	SST DN4 card, DeviceNet MultiSlave, 1 channel, PCI 3.3/ 5V, full bracket
112113-0005	SST DN4 card, DeviceNet Master/Slave, 2 channels, PCI 3.3/ 5V, full bracket
112076-0001	SST DN4 High-Speed USB adapter for DeviceNet Master/slave, 5-pin connector
112016-5000	SST Linking Device EIP to PFB, for Logix, Profibus DP Master/Slave, 1 channel, IP30, DIN rail
112034-0026	SST Remote Ethernet to DeviceNet Scanner, Din Rail, IP30, with Cable Kit - DLL/LIB - Control

Kontakt oss for for katalog med komplett utvalg av industrielle produkter. Katalognr: 987650-4832
Tilbud@molex.com

Industrielle Nettverksprodukter

Ethernet

Brad® and Ethernet

Brad® Ethernet produkter fra Molex gjør det mulig å implementere verdens mest populære lokale nettvert i fabrikker og andre tøffe miljøer. Det brede produktutvalget fra Brad omfatter blant annet. IP67 I/O moduler, svitsjer, nettverksgrensesnitt, gatewayer og utviklingskit for protokoller til de mest populære feltbusser og ethernet for industribruk. Brad Ethernet-produktene gir brukeren en komplett kommunikasjons- og tilkoblingsløsning for en rekke industrielle anvendelser, PC-basert kontroll, overvåking, datalagring, protokoll bridging, etc. som passer alle industrisektorer.

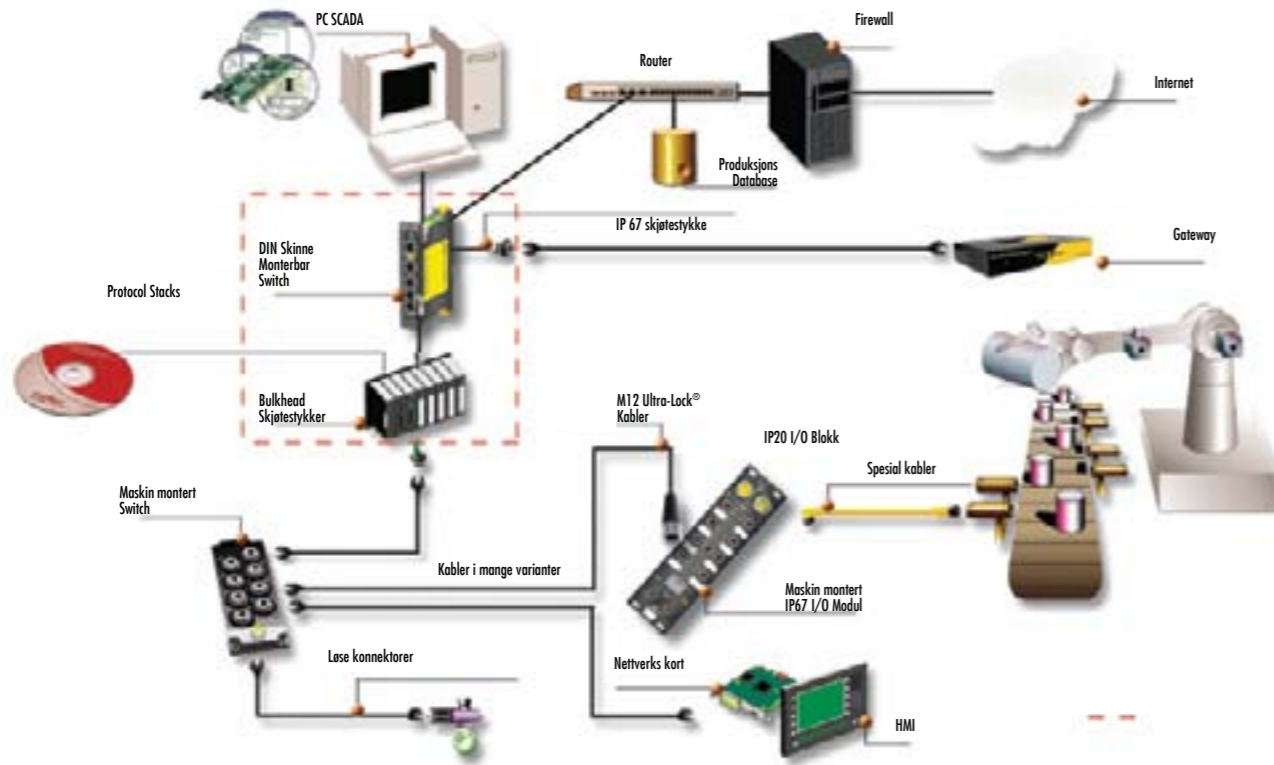

Netverkskort



Stort utvalg I/O moduler og switcher. IP67



Din-skinne monterte switcher

Industrielle Nettverksprodukter

Andre Nettverk

Brad® og andre Nettverk

Brad® Produktporteføljen fra Molex dekker mer enn 40 industrielle protokoller, inkludert nettverk som Modbus, CANopen, Seriell, AS-interface, og CC-Link. Molex tilbyr brukerne en komplett kommunikasjons- og tilkoblingsløsning - fra programvare, drivere, grensesnitt kort, PLC kommunikasjons moduler, industriell gateway, IP67 digital I/O-moduler og nettverk media. Med over 20 års erfaring og teknisk kompetanse innen industriell kommunikasjon og kontroll, er Molex en pålitelig partner. Brad systemene fra Molex er installert verden rundt i alt fra petrokjemisk, automotive, næringsmiddelindustri til byggningsautomasjon. Brad produktlinjer er utviklet i overensstemmelse med standarder og spesifikasjoner offentliggjort av internasjonale organisasjoner for å garantere høy ytelse, pålitelighet og tilgjengelighet.

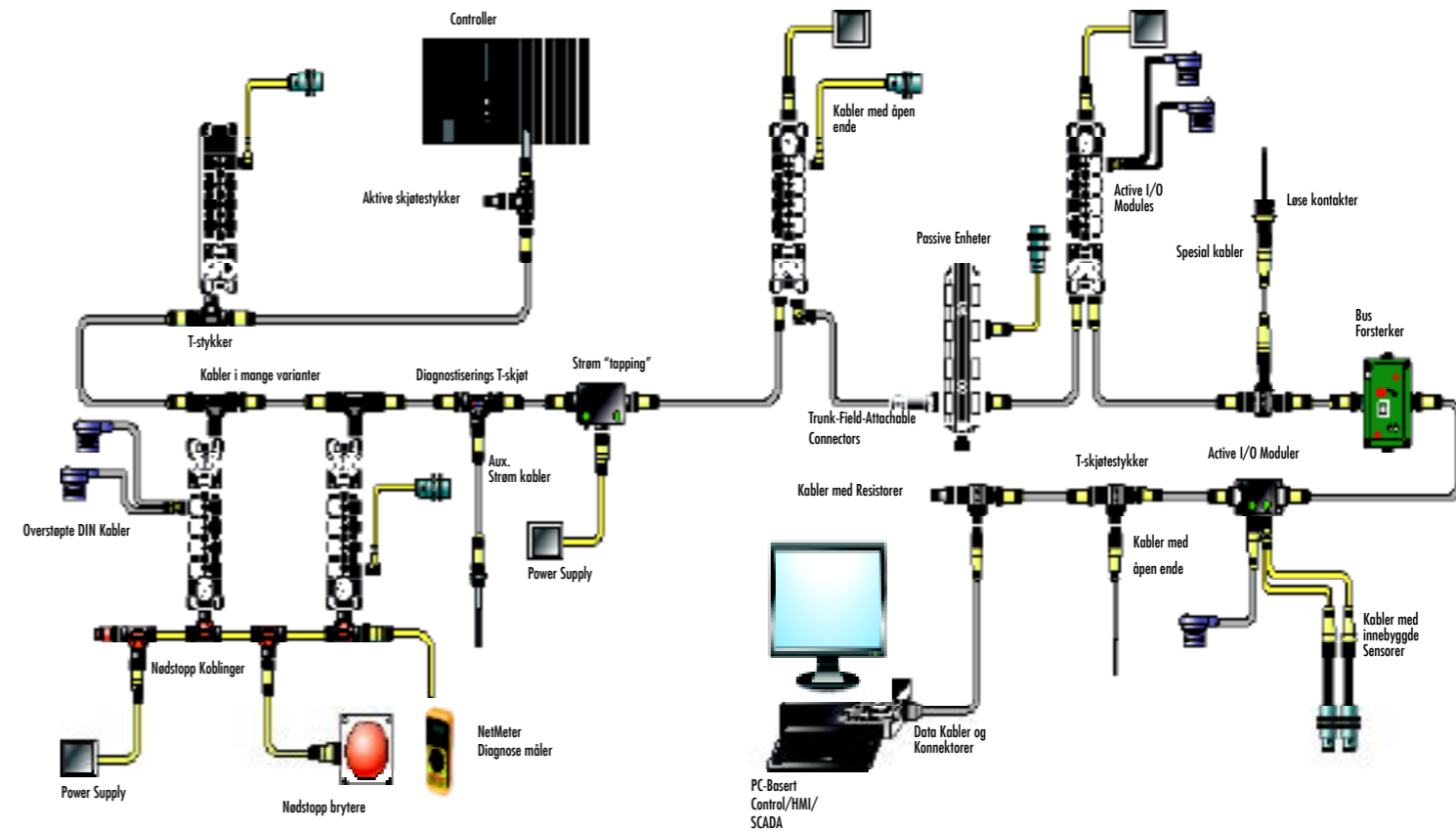

Stort utvalg kabler og kontakter



Kommunikasjonsmoduler for Rockwell ControlLogix

Brad® Ultra-Lock® (M12) Produkter

Brad Ultra Lock

Kostbesparelser og økt produktivitet med det nye Ultra-Lock® pluggsystemet som har bedre ytelse og pålitelighet enn de tradisjonelle pluggene med skrutilkobling.

Ultra-Lock pluggene har en unik tetting og mekanisk lås. Den patenterte teknologien for låsing ved å presse kontaktene sammen gir en enkel, pålitelig og operatøruavhengig tilkobling.

Ultra-Lock pluggene er konstruert for å eliminere tilfældige feilsignaler i de tøffeste miljøer. Færre signalfeil betyr mindre nedetid og bedre produktivitet.

Ultra-Lock teknologien kan brukes både på matende Ultra-Lock plugger men også på tradisjonelle gjengede kontakter som for eksempel Brad M12 fra Molex, og Micro-Push (IP64).

Molex tilbyr Ultra-Lock i 3-, 4-, 5-, 8- og 12-pin konfigurasjoner for en rekke ferdigterminerte kabler, plugger og innstøpte koblingsbokser. Ultra-Lock kontakter og koblingsbokser kan brukes med konvensjonelle gjengede M12 og Micro-Push produkter for kompatibilitet med tradisjonelle koblinger med skrutilkobling.

Funksjoner og Fordeler

- Låsning av kontakten med enkel innpressing gir en enkel, sikker og operatøruavhengig mating av kontakten, og redusert installasjonstid.
- Mindre sjangs for feilkobling av kontakter. Sammenlignet med konvensjonell gjenget lås der man kan skru sammen to kontakter uten at de kobles ordentlig sammen.
- Radiell o-ring gir en IP69K tetting mot fuktighet.
- Kontakter kan kobles til både Ultra-Lock og standard M12 gjengede plugger som gir stor fleksibilitet.

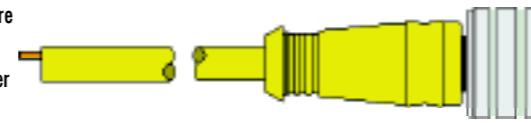

Applikasjoner

- Fotoceller, sikkerhetsbrytere, inductive og kapasitive givere og annen I/O.
- Tilkobling mot IP69 utstyr.
- Koblinger der det er mye vibrasjon.
- Koblinger der det er behov for blindmating.

Ultra

Brad® Micro-Change® (M12) Produkter

Brad Micro Change (M12)

Micro-Change® er et robust kontaktsystem med høy pin-tetthet i M12 plugg. Ideelt for bruk i industri og tøffe miljøer.

Molex tilbyr Brad Micro-Change for industriapplikasjoner der det er behov for mange tilkoblinger i små M12 kontakter i tøffe miljøer.

Micro-Change kontakter i høy kvalitet er laget for pålitelig tilkobling av signal- og styringsenheter i tøffe industrimiljøer. Kontaktene er laget etter IEC 61076-2-101 og gir rask og enkel tilkobling av 12 og 18mm sensorer, enkodere, brytere og andre enheter for inn- og utganger i industrielle maskiner.

Med det store utvalget av M12 produkter får man et hurtigkoblingssystem som kan gjøre at man unngår fordelings- og koblingsbokser og som eliminerer koblingsfeil.



Funksjoner og Fordeler

Kabelsett

- Tilgjengelig i 3, 4, 5, 8 og 12 poler, i enkel og dobbel pluggkoding, Med eller uten LED, Rett eller vinklet plug, Låsemutter i forskjellige materialer
- Kan kobles sammen med andre M12 plugger som samsvarer med IEC61076-2-101.
- Robust IP68 vanntett tilkobling for tøffe miljøer med mye vann og fukt.
- Patentert anti-vibrasjons tilkobling forhindrer at skruelåsen går opp.
- Gull over nikkel på kontaktelementene gir en korrosjonsbestandig kobling med lav kontaktmotstand i hele pluggens levetid.

Kontakter, tilkobling i felt og tilbehør

- Stort utvalg av kontakter for alle typer paneldesign inklusive front- og bak-panelmonterte kontakter med kretskort- eller ledningstilkobling.
- Kontakter forseglet med epoxy er ideelle for industriapplikasjoner det kreves IP67 beskyttelse.
- 3- til 5-pol kontakter med skruterminaler er ideelle for montering i felt der det er behov for tilpasning av kabler, eller for reparasjoner.

Distribusjonsbokser

- Forhåndskoblede distribusjonsbokser med 4, 6 eller 8 porter for single eller dobbel I/O eliminerer behovet for koblingsbokser som må termineres i felt, og gjør kabelhåndtering enklere.
- Boksene er helt fylt med epoxy og svært robuste mot vibrasjon og fukt.
- Robuste og kompakte som gjør plassering enklere.

Poles	Maks current pr leder	Maks Volt	Kabel type	Kabel kappe (kabel kode)	Kabel str.	Lengde	Konnektortype i hver ende							
							Rett Hunn til kuttet	Vinklet Hunn til kuttet	Rett Hunn til kuttet	Vinklet Hunn til kuttet	Rett Hunn til rett Hunn	Vinklet Hunn til rett Hunn	Rett Hunn til vinklet Hunn	Vinklet Hunn til vinklet Hunn
							Molex varenr.	Molex varenr.	Molex varenr.	Molex varenr.	Molex varenr.	Molex varenr.	Molex varenr.	Molex varenr.
3 Pole	4.0A	250V AC/DC	UL 2464	PVC (E03)	0.34mm ²	2.0m	120079-5105	120079-5107	120079-5102	120079-5048	120080-5058	120080-5060	120080-5062	120080-5064
				PUR/PVC (P03)			120079-5106	120020-0002	120079-5103	120079-5104	120080-5059	120080-5061	120080-5063	120080-5065
			PLTC-ER	TPE (K05)			120079-0155	120079-0226	120079-0130	120079-0211	120080-0414	120080-0286	120080-0281	120080-0364
4 Pole	4.0A	250V AC/DC	UL 2464	PVC (E03)	0.34mm ²	2.0m	120079-0263	120079-5108	120079-0266	120079-0269	120080-0469	120080-5066	120080-5068	120080-5070
				PUR/PVC (P03)			120079-8006	120079-5109	120079-8012	120079-8013	120080-5045	120080-5067	120080-5069	120080-5071
			PLTC-ER	TPE (K05)			120079-0156	120079-0192	120079-0149	120079-0221	120080-0417	120080-0300	120080-0306	120080-0396
5 Pole	4.0A	250V AC/DC	UL 2464	PVC (E03)	0.34mm ²	2.0m	120079-0273	120079-5111	120079-0277	120079-0281	120080-5076	120080-5077	120080-5079	120080-5081
				PUR/PVC (P03)			120079-5055	120079-5112	120079-5110	120079-5088	120080-5050	120080-5078	120080-5080	120080-5082
6 Pole	2.0A	30V AC/36V DC		PUR/PVC (P02)	0.25mm ²	2.0m	120079-5115	120079-5116	120079-5113	120079-5114	120080-5083	120080-5084	120080-5085	120080-5086
12 Pole	1.5A	30V AC/DC	UL 20549	PUR (H45)	26 AWG	2.0m	120079-5006	120079-5118	120079-5001	120079-5117	120080-5088	120080-5089	120080-5090	120080-5023

Poles	Maks current pr leder	Maks Volt	Kabel type	Kabel kappe (kabel kode)	Kabel str.	Lengde	Konnektortype i hver ende							
							Rett Hunn til kuttet	Vinklet Hunn til kuttet	Rett Hunn til kuttet	Vinklet Hunn til kuttet	Rett Hunn til rett Hunn	Vinklet Hunn til rett Hunn	Rett Hunn til vinklet Hunn	Vinklet Hunn til vinklet Hunn
							Molex varenr.	Molex varenr.	Molex varenr.	Molex varenr.	Molex varenr.	Molex varenr.	Molex varenr.	Molex varenr.
3 Pole 1 - Brown 2 - White 3 - Blue	4.0A	250V AC/DC	UL 2464	PVC (E03)	0.34mm ²	2.0m	120006-0001	120006-0007	120006-0240	120006-0273	120007-0083	120007-0119	120007-0160	120066-5399
				PUR/PVC (P03)			120006-0004	120006-0011	120006-0257	120006-0288	120066-0498	120007-0142	120007-0172	120007-0216
			PLTC-ER	TPE (K05)			120065-1108	120065-1489	120065-1114	120065-1501	120066-0676	120066-0222	120066-0231	120066-1223
4 Pole 1 - Brown 2 - White	4.0A	250V AC/DC	UL 2464	PVC (E03)	0.34mm ²	2.0m	120006-0014	120006-0021	120006-0560	120006-1975	120007-0473	120007-0509	120066-8073	120007-0554
				PUR/PVC (P03)			120006-0018	120006-0024	120006-0570	120006-0592	120007-0488	120006-0056	120007-1407	120007-1523
			PLTC-ER	TPE (K05)			120065-1121	120065-1639	120065-1129	120065-1691	120066-0687	120066-0376	120066-0400	120066-1382
5 Pole 1 - Brown 2 - White 3 - Blue	4.0A	250V AC/DC	UL 2464	PVC (E03)	0.34mm ²	2.0m	120006-0634	120006-0652	120006-0667	120065-8096	120007-0906	120066-8189	120007-1271	120066-5402
				PUR/PVC (P03)			120006-0647	120006-0663	120006-0680	120006-0697	120066-8084	120066-8188	120066-5401	120066-8094
8 Pole 1 - White 2 - Brown 3 - Green 4 - Yellow	2.0A	30V AC/36V DC		PUR/PVC (P02)	0.25mm ²	2.0m	120065-0951	120065-0960	120065-0964	120065-1800	120066-0579	120066-1626	120066-5403	120066-0479
12 Pole 1-White 2-Brown 3-Green 4-Yellow 5-Gray 6-Pink	1.5A	30V AC/DC	UL 20549	PUR (H45)	26 AWG	2.0m	120065-5040	120065-5099	120065-5045	120065-5109	120066-5404	120066-5405	120066-5406	120066-5407

Note: Sales drawings for all standard order numbers are available on molex.com

Kontakt oss for for katalog med komplett utvalg av industrielle produkter. Katalognr: 987650-4832
Tilbud@molex.com

Kontakt oss for for katalog med komplett utvalg av industrielle produkter. Katalognr: 987650-4832
Tilbud@molex.com

Brad® Nano-Change® (M8) Produkter

Brad® Nano-Change® (M8)

Brad® Nano-Change® (M8) er kompakte plugger og kabelsett fra Molex og en del av et bredt sortiment av robuste plassbesparende plugger, kontakter, kabelsett, splittere og distribusjonsbokser.

Nano-Change er plugger og kontakter etter IEC 61076-2-104 standarden og er produsert for tøffe industrimiljø og laget for robust ytelse i trange omgivelser og samtidig minimere nedetid, vedlikehold og installasjonstid.

Molex Nano-Change har 3-, 4-, og 5-pins tilkoblinger. Kabelsettene er tilgjengelige med skru- eller snap-tilkobling.

Et stort utvalg kabeltyper sørger for at det finnes løsninger for de fleste applikasjoner.

Brad Nano-Change koblingsbokser har et kompakt, plassbesparende design som forenkler plassering og installasjon av kontrollkabling og et mer modulært kablingsystem. Nano-Change kablingen hjelper også til å forenkle kablingen ved å redusere antall kabinetter og koblingsbokser som behøves.

Funksjoner og Fordeler Kabelsett

- Tilgjengelig med snap eller gjenget feste, Plugg i en eller begge ender, 4- og 5-pol plugg, Rett eller vinklet plugg, Med eller uten LED
- Følger standarden IEC 61076-2-104, og er kompatibel med andre industristandard M8 enheter.
- IP67 (gjenget feste) og IP65 (snap feste) gir robust tilkobling i tøffe miljøer.
- Patentert anti-vibrasjons tilkobling forhindrer at skruelåsen går opp.
- Gull over nikkel på kontaktelementene gir en korrosjonsbestandig kobling med lav kontaktmotstand i hele pluggens levetid.

Kontakter, tilkobling i felt og tilbehør

- Stort utvalg av kontakter for alle typer paneldesign inklusive front- og bakpanelmonterte kontakter med krets-kort- eller ledningstilkobling.
- Kontakter forseglet med epoxy er ideelle for industriapplikasjoner det kreves IP67 beskyttelse.
- Plugger for lodding av kabel er ideelle for montering i felt der det er behov for tilpasning av kabler, eller for reparasjoner.

Distribusjonsbokser

- Forhånds-koblede distribusjonsbokser med 4, 6, 8, eller 10 porter for single eller dobbel I/O eliminerer behovet for koblingsbokser som må termineres i felt, og gir kabelhåndtering enklere.
- Boksene er helt fylt med epoxy og svært robuste mot vibrasjon og fukt.
- Robuste og kompakte som gjør plassering enklere.

Nano



Kabler uten LED indikator

Poles	Maks current pr leder	Maks Volt	Kabel type	Kabel kappe (kabel kode)	Kabel str.	Lengde	Konnektortype i hver ende							
							Rett Hann til kuttet Molex varenr.	Vinklet Hann til kuttet Molex varenr.	Rett Hann til kuttet Molex varenr.	Vinklet Hann til kuttet Molex varenr.	Rett Hann til rett Hann Molex varenr.	Vinklet Hann til rett Hann Molex varenr.	Rett Hann til vinklet Hann Molex varenr.	Vinklet Hann til vinklet Hann Molex varenr.
3 Pole	4.0A	60V AC / 75V DC	UL 2464	PVC (E03)	0.34mm ²	2.0m	120027-0001	120027-0033	120027-0929	120027-0935	120028-0678	120028-1291	120028-0477	120028-1120
				PUR/PVC (P03)			120027-0003	120027-0008	120027-1058	120087-0515	120028-0871	120028-0466		
4 Pole	4.0A	60V AC / 75V DC	UL 2464	PVC (E03)	0.34mm ²	2.0m	120027-0011	120027-0017	120027-0958	120027-1287	120028-0899	120028-0979		
				PUR/PVC (P03)			120027-0014	120027-0020	120027-0960	120027-0755	120028-0365	120028-0698	120028-0482	
5 Pole	3.0A	30V AC/DC	UL 2464	PVC (E02)	0.25mm ²	2.0m	120086-8099	120086-8178	120086-8173	120086-8083				
				PUR/PVC (P02)			120027-0709	120027-0752	120086-8061					

Kabler med LED indikator

Poles	Maks current pr leder	Maks Volt	Kabel type	Kabel kappe (kabel kode)	Kabel str.	Lengde	Vinklet Hann til kuttet
							Molex varenr.
3 Pole with 1 LED	4.0A	30V AC/DC	UL 2464	PVC (E03)	0.34mm ²	2.0m	120027-0942
				PUR/PVC (P03)			120027-0946

Kontakt oss for for katalog med komplett utvalg av industrielle produkter. Katalognr: 987650-4832
Tilbud@molex.com

Brad® M23 Signal og Power Produkter

Brad® M23 plugger og kontakter for signal og power applikasjoner laget etter strenge krav til pålitelighet og ytelse i de tøffeste industrimiljøer.

M23 Signal Connectors omfatter hann og hann kabelkontakter og plugger fra 6- til 19-pol i både rett og vinklet utførelse og i utgaver for montering i felt og for et stort utvalg kabel ytterdiametere.

Kontaktelementet er tilgjengelig for lodde- eller crimpterminaler. Integrert låsing gjør at de sitter godt i plugghuset.

Montering og demonting kan gjøres enkelt uten å behøve spesialverktøy.

M23 Power Connector er laget for power applikasjoner opp til 28A. Molex har kabelkontakter i utførelser med 6-pol (5+PE) og 8-pol (4+3+PE) også for montering i felt. Designet er modulært på samme måte som signalkontaktene, de kan brukes i både rett og vinklet kontakthus og trenger ikke spesialverktøy for montering.

Crimp-kontaktene er tilgjengelige for mange ledningsdiametere. Hannkontakten har fjæring som sikrer svært god elektrisk kontakt for både signal og power applikasjoner.

M23



Funksjoner og Fordeler Signalkontakt

- Brukervennlig montering med kabelmontering og skjerming gjort i en enkel operasjon.
- Innebygget strekkavlaster forhindrer at kabelen roteres og ledninger strekkes.
- Fleksibel EMC o-ring sikrer pålitelig EMC beskyttelse.
- Kontaktene tåler mange sammenkoblinger, trenger liten kraft for sammenkobling og har liten elektrisk motstand takket være kontaktelementer med mange fjærkontakter montert radiellt.
- Enkeltpinner kan monteres og demonteres uten behov for spesialverktøy.

Power Konnektor

- Modulært design. Samme kontaktelement er brukt i alle kontakthus.
- Integrert lås gjør at hvert kontaktelement enkelt kan monteres og demonteres.
- Gullbelagte kontakter for pålitelig korrosjonsbeskyttet kontakt med lav motstand.
- Integrert strekkavlaster som forhindrer at kabelen kan rotere.

Ledere	Max Current pr. leder	Max Voltage	Kabel Diameter	Crimp range	Rett Hann Molex art.nr	Vinklet Hann Molex art.nr	Rett Hann Molex art.nr	Max. Current pr leder	Mounting Type	Mounting Thread	Crimp Range	Rett Hann Molex art.nr	Rett Hann front panel montering Molex art.nr	Vinklet Hann front panel montering Molex art.nr	Rett hann bak panel montering Molex art.nr	Rett hann bak panel montering med mutter Molex art.nr
6 Leder	20.0A	300V	7.00-12.00mm (.276-.472")	0.75-2.5mm ²	120230-0005		120230-0110	20.0A	Flange-Mount	Flange 4x0 3.2mm	0.75-2.5mm ²	120231-0002	120231-0023	120231-0044	120231-0066	120231-0094
	8.0A					120230-0067										
7 Leder	20.0A	300V	7.00-12.00mm (.276-.472")	0.75-2.5mm ²	120230-0014		120230-0119	20.0A	Flange-Mount	Flange 4x0 3.2mm	0.75-2.5mm ²	120231-0005	120231-0026	120231-0047	120231-0070	120231-0098
	8.0A					120230-0072										
9 Leder (8+1)	8=8.0A, 1=20.0A	300V	7.00-12.00mm (.276-.472")	0.34-1.00mm ² /0.75-2.5mm ²	120230-0023	120230-0078	120230-0128	8 = 8.0A 1 = 20.0A	Flange-Mount	Flange 4x0 3.2mm	0.54-2.1mm ² /0.75-2.5mm ²	120231-0008	120231-0029	120231-0050	120231-0074	120231-0102
12 Leder	8.0A	300V	7.00-12.00mm (.276-.472")	0.34-1.00mm ²	120230-0032	120230-0084	120230-0137	8.0A	Flange-Mount	Flange 4x0 3.2mm	0.34-1.0mm ²	120231-0011	120231-0032	120231-0053	120231-0078	120231-0106
16 Leder	8.0A	150V	7.00-12.00mm (.276-.472")	0.34-1.00mm ²	120230-0041	120230-0090	120230-0146	8.0A	Flange-Mount	Flange 4x0 3.2mm	0.34-1.0mm ²	120231-0014	120231-0035	120231-0056	120231-0082	120231-0110
17 Leder	8.0A	150V	7.00-12.00mm (.276-.472")	0.34-1.00mm ²	120230-0050	120230-0096	120230-0155	8.0A	Flange-Mount	Flange 4x0 3.2mm	0.34-1.0mm ²	120231-0017	120231-0038	120231-0059	120231-0086	120231-0114
19 Leder (16+3)	16=8.0A, 3=10.0A	150V	7.00-12.00mm (.276-.472")	0.34-1.00mm ² /0.56-1.00mm ²	120230-0059	120230-0102	120230-0164	16 = 8.0A 3 = 10.0A	Flange-Mount	Flange 4x0 3.2mm	0.34-1.0mm ² /0.56-1.0mm ²	120231-0020	120231-0041	120231-0062	120231-0090	120231-0118

*Kabel diameter 3.00-7.00mm og 11.00-17.00mm er tilgjengelig. Kontakt Molex for mer informasjon.



Brad® M23 Power og Signal verktøy og tilbehør

Beskrivelse	Power/Signal	Kjønn	Molex art.nr
Krympe tang	Power		120155-0017
	Signal		120155-0012
Lokator	Power	Hann	120155-0018
		Hunn	120155-0019
	Signal	Hann	120155-0013
		Hunn	120155-0014
Innstikks verktøy	Signal		120155-0015
Adapter Flange	Signal/Power		120155-0016

mPm® DIN Cordset Family

STANDARD DIN KONTAKTER

Molex mPm serien med kontakter i henhold til 175301-803 (tidligere DIN 43650).

Dette er standarden for tilkobling brukt på solenoidventiler for trykkluft og hydraulikk og annet automasjonsutstyr som trykk- og temperatursensorer. Den nye generasjonen Molex DIN kontakter har god tetning, lav pris og er enklere å montere.

Molex mPm kontaktene har utvendig mutter for kabelklemme og tetning. Denne løsningen gir god løsing av kabelen, god kontroll med tiltrekingsmoment og høy pålitelighet. Sammenlignet med tradisjonelt design med innvendig mutter til pakningen rundt kabelen har Molex løsningen opp til 115% høyere holdekraft. Sammen med den integrerte pakningen på tilkoblingssiden har disse pluggene beskyttelse mot vann og støv i henhold til IP67. Denne innovative løsningen gir færre deler i kontakten, som gjør montering raskere, enklere og mer pålitelig.

Standard mPm kontakter leveres ferdigmontert og må demonteres for tilkobling av kabelen. Den nye generasjonen mPm kontakten leveres som komplett, men kan også leveres i deler i bulk for masseproduksjon for redusert monteringsstid. Kontaktene kan brukes med PG9 og PG11 kabler og opp til 9mm ytre diameter. Dette reduserer antall komponenter som behøves for tilpasning og forenkler lagerholdet.

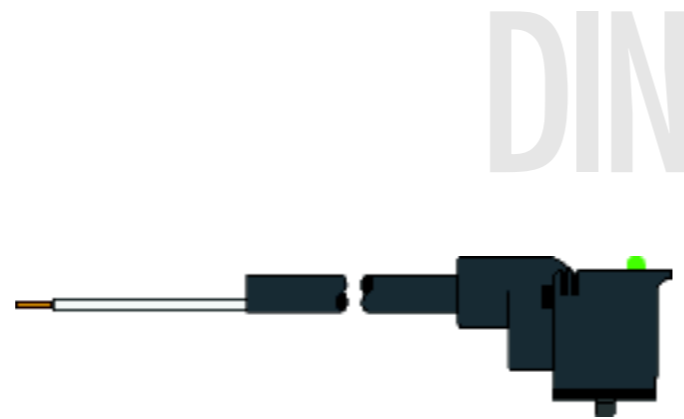

OVERSTØPTE KONTAKTER

De overstøpte kontaktene passer til de fleste typer solenoider og sensorer. Med ferdig tilkoblet kabel er de en rask og effektiv måte å koble til utstyr for redusert installasjonstid og kostnad. Overstøpte kontakter kan leveres med eller uten LED indikator og EMC komponenter. Koblingskjema på kontakthuset viser funksjonen.



Overstøpt med LED

Overstøpt uten LED



Field Attachable med LED

Field Attachable uten LED



Kontakt oss for for katalog med komplett utvalg av industrielle produkter. Katalognr: 987650-4832
Tilbud@molex.com

Industrielle Produkter "Cable Grips"

Molex Cable Grips er et verktøy/produkt som griper og holder en kabel, leder, tau, slange, wire, o.s.v. Produktet er laget av flettet metall og fordeler grepet jevnt over produktet som holdes/trekkes.

Finnes i mange forskjellige varianter og størrelser, med bruddstyrke på over 30 tonn.

Molex Cable Grips

Molex Cable Grips er et verktøy/produkt som griper og holder en kabel, leder, tau, slange, wire, o.s.v. Molex Cable Grip distribuerer presset over et stort område for å minimere faren for ødeleggelse eller deformering som ofte kan skje ved tradisjonelle trekke- og feste-metoder. Molex Cable Grip gir en fysisk beskyttelse som skjermes kabelen fra skarpe gjenstander.

Grepet om produktet som holdes/trekkes strammes etter hvert som trekraften økes og folder seg godt rundt produktet. Grepet er konstant og berøres ikke av eksterne ting som temperaturendring, vibrasjon og tid.

Molex Cable Grips leveres også med delt grep som kan gi hold/feste der enden av kabelen ikke er tilgjengelig.

Typiske bruksområder:

Pulling Grips: Trekk et produkt på plass

Support Grips: Gir support til et produkt og holder det på plass

Strain Relief Grips: Gir strekkavlastning og feste i en kabelgjennomføring

Material	Temperature Range
Aluminum	-40° C to +149° C
Aluminum deluxe cord grips	-34° C to +115° C
Non-metallic deluxe cord grips	-34° C to +107° C
Nylon	-40° C to +107° C
Nylon fitting with Stainless Steel mesh	-40° C to +107° C
Stainless Steel	-51° C to +537° C
Stainless Steel deluxe cord grips	-34° C to +115° C
Rubber (bushings)	-40° C to +350° C

Beregning av størrelse og bruddstyrke:

Beregn vekt som vil påføres Cable Grip med kabelen. Finn samsvar med vektbegrensningen på Cable Grip i tabellene. Arbeidsvekt deles på 5 for Pulling Grips og 10 for Support Grips.

Eksempel:

Om man har en Pulling Grip som har en bruddstyrke på 500kg, skal arbeidsvekt ikke overstige 100kg

SUPPORT GRIPS Standard Duty, Single Eye

Service drop grips gir support for luftstrekk fra stolper eller bygninger. De kan benyttes for kabel tv, fiber kabel eller strøm kabel. De er vevd av fortinnet bronse tråder for optimal værbestandig beskyttelse. Service drop grips finnes med både enkel og dobbelt feste.

Cable Diameter	Bale Length	Mesh Length	Approximate Bre	Closed Mesh		Single Eye, Split Lace	
				Woodhead No.	Order No.	Woodhead No.	Order No.
12.70–15.49mm	0.178m	0.279m	348Kg	35030	130094-0230	35165	130094-0310
15.88–19.05mm	0.203m	0.279m	433Kg	35031	130094-0232	35166	130094-0312
19.05–25.15mm	0.203m	0.356m	587Kg	35032	130094-0234	35167	130094-0314
25.40–31.50mm	0.229m	0.381m	759Kg	35033	130094-0236	35168	130094-0316
31.75–37.85mm	0.254m	0.406m	759Kg	35034	130094-0238	35169	130094-0318
38.10–44.20mm	0.305m	0.432m	759Kg	35035	130094-0240	35170	130094-0320
44.45–50.55mm	0.356m	0.508m	1175Kg	35036	130094-0242	35171	130094-0322
50.80–63.25mm	0.406m	0.559m	1699Kg	35037	130094-0244	35172	130094-0324
63.50–75.95mm	0.457m	0.610m	1699Kg	35038	130094-0246	35173	130094-0326
76.20–88.65mm	0.533m	0.660m	2278Kg	35039	130094-0247	35174	130094-0328
88.90–101.35mm	0.610m	0.711m	2278Kg	35040	130094-0249	35175	130094-0329

Kontakt oss for for katalog med komplett utvalg av industrielle produkter.
Tilbud@molex.com

Industrielle Produkter "Cable Grips"

Support Grips
Molex Support Grips brukes for å holde vekten av kabel, wire, slange, tube o.l. De benyttes inne eller utendørs. Molex Support Grips beskytter også mot bevegelse, vibrasjon og annen ytre påvirkning.

Arbeidsvekt deles på 5 for Pulling Grips og 10 for Support Grips



SUPPORT GRIPS Fiber Optik

Fiber optik support grips er designet for å redusere press og slitasje på sårbare og lett skadbare kabler. De er vevd av ikke-magnetisk fortinnet bronsetråder og er tilgjengelige med både enkel og dobbelt feste. For installasjoner hvor man ikke kommer til enden av kabelen, leveres en Cable Grip med delt kappe som legges rundt kabelen og "flettes" sammen hvor ekstra support trengs.

Cable Diameter	Bale Length	Mesh Length	Approximate Break Strength ¹	Fiber Optic, Closed Mesh, Single Eye		Fier Optic, Split Rod, Single Eye		
				Wood-head No.	Order No.	Cable Diameter	Wood-head No.	Order No.
4.57–6.35mm	0.076m	0.043m	135kg	36670	130094-0522	4.75–6.35mm	36680	130094-0529
5.59–8.13mm	0.076m	0.064m	135kg	36671	130094-0523	5.84–8.13mm	36681	130094-0530
7.62–9.91mm	0.102m	0.064m	135kg	36672	130094-0524	7.62–9.91mm	36682	130094-0531
9.40–12.19mm	0.127m	0.102m	135kg	36673	130094-0525	9.53–11.10mm	36683	130094-0532
11.68–14.73mm	0.152m	0.102m	181kg	36674	130094-0526	11.68–14.73mm	36684	130094-0533
14.22–18.03mm	0.178m	0.140m	226kg	36675	130094-0527	14.22–18.03mm	36685	130094-0534
17.53–22.35mm	0.203m	0.152m	362kg	36676	130094-0528	17.53–22.35mm	36686	130094-0535



SUPPORT GRIP Locking Bale

Bus drop grips brukes til kabel support. De løser direkte press fra kritiske koblinger og opptar vibrasjon og bøybelastning. Bus drop grips er vevd av galvanisert ståltråder og leveres med enkel og dobbelt feste.

Cable Diameter	Bale Length	Mesh Length	Approximate Break	Closed Mesh		Split Lace	
				Woodhead No.	Order No.	Woodhead No.	Order No.
12.70–15.49mm	0.457m	0.279m	384Kg	35090	130094-0271	35225	130094-0352
15.88–19.05mm	0.457m	0.279m	519Kg	35091	130094-0273	35226	130094-0354
19.05–25.15mm	0.457m	0.356m	596Kg	35092	130094-0275	35227	130094-0356
25.40–31.50mm	0.457m	0.381m	867Kg	35093	130094-0276	35228	130094-0357
31.75–37.85mm	0.457m	0.406m	867Kg	35094	130094-0278	35229	130094-0358
38.10–44.20mm	0.457m	0.432m	867Kg	35095	130094-0279	35230	130094-0359
44.45–50.55mm	0.457m	0.508m	1423Kg	35096	130094-0280	35231	130094-0360
50.80–63.25mm	0.457m	0.559m	1518Kg	35097	130094-0281	35232	130094-0361

¹ To determine Workload Safety Factor, divide Approximate Break Strength by 10. See technical section for break strength.



SUPPORT GRIPS Heavy Duty

Heavy duty support grips har dobbelt vevd nett og er tilgjengelig i et stort utvalg av størrelser og diametre. supporting electrical and fiber optic cable, metal rods and tubing. Support grips er vevd av corrosion-resistant fortinnet bronse tråder.

Cable Diameter	Bale Length	Mesh Length	Approximate Break Strength ¹	Single Eye, Closed Mesh	Order No.	Single Eye, Split Lace	Order No.
				Woodhead No.		Woodhead No.	
19.05–25.15mm	0.203m	0.356m	597kg	35435	130094-0457	35450	130094-0480
25.40–31.50mm	0.229m	0.380m	761kg	35436	130094-0459	35451	130094-0482
31.75–37.85mm	0.254m	0.406m	761kg	35437	130094-0461	35452	130094-0484
38.10–50.55mm	0.254m	0.889m	2129kg	35438	130094-0463	35453	130094-0486

Kontakt oss for for katalog med komplett utvalg av industrielle produkter.
Tilbud@molex.com

Industrielle Produkter "Cable Grips" for Fiber

Pulling Grips
Molex Pulling Grips er gjenbrukbare verktøy for å trekke kabler, Wire, tau, fiber kabel, o.l. fra et punkt til et annet. Grebene fordeler presset ved trekkingen over et stort

område og ødelegger dermed ikke kabelene. Molex Pulling Grips kan benyttes med 1 eller flere kabler. Arbeidsvekt deles på 5 for Pulling Grips og 10 for Support Grips



PULLING GRIPS Fiber Optik

Fiber Optic pulling grips brukes for fiberkabel installasjoner. De er lette å montere på kabelen og kan gjenbrukes. "Roterende" øye forhindrer at kabelen tvinnes feil ved trekking.

Kabel dia. område	Bale lengde	Lokkeøye	Bruddstyrke	Øye dia.	Vare	Molex varenr.
5.33–8.89mm	0.120m	0.35m	678Kg	20.32mm	36661	130095-0297
8.89–12.19mm	0.127m	0.45m	994Kg	22.86mm	36662	130095-0298
10.67–15.49mm	0.127m	0.53m	1265Kg	22.86mm	36663	130095-0299
13.46–18.80mm	0.127m	0.61m	1491Kg	30.48mm	36664	130095-0300



PULLING GRIPS Junior Duty

Junior duty serien er rimelige verktøy for små installasjoner. De benyttes til enkle kabler eller kabel bunter, wire eller tråder.

Kabel diameter område i cm	Total lengde i cm	Bruddstyrke i kg		Molex varenr.
6.35–9.14mm	0.127m	770	35970	130095-0194
9.40–12.45mm	0.178m	770	35971	130095-0196
12.70–15.49mm	0.203m	770	35972	130095-0197
15.75–18.80mm	0.254m	1268	35973	130095-0198
19.05–25.15mm	0.254m	1857	35974	130095-0200
25.40–31.50mm	0.305m	1857	35975	130095-0201
Sett bestående av 1stk av hver over			35976	130095-0202

Industrielle Produkter "Cable Grips"

PULLING GRIPS Light Duty, Flexible Eye
Light duty grips er de mest økonomiske pulling grips for mange applikasjoner.



Kabel diameter område i cm	Standard lengde			Molex varenr.
	Total lengde i cm	Bruddstyrke i kg	Gammelt nr.	
12.70–15.49mm	0.324m	1540	35901	130095-0146
15.88–19.05mm	0.356m	1857	35902	130095-0147
19.05–25.15mm	0.275m	1857	35903	130095-0148
25.40–31.50mm	0.419m	2627	35904	130095-0149
31.75–37.85mm	0.432m	2627	35905	130095-0150
38.10–44.20mm	0.508m	3397	35906	130095-0151
44.45–50.55mm	0.597m	4530	35907	130095-0152
50.80–63.25mm	0.584m	4530	35908	130095-0153
63.50–75.95mm	0.603m	5889	35909	130095-0154
Sett bestående av varenr.: 35912, 35913, 35915, 35916			35990	



PULLING GRIPS Medium Duty
Medium duty pulling grips er ideell for trekking som behøver ekstra kraft til en økonomisk pris.
Medium duty pulling grips er laget med tynne enkeltråder som er satt sammen til et dobbel vevd nett for ekstra styrke og varighet.

Cable Diameter	Standard lengde				Order No.
	Mesh Length	Cable Eye Thickness	Approximate Break Strength	Woodhead No.	
19.05–25.15mm	0.91m	6.35mm	3080kg	35950	130095-0181
25.40–37.85mm	0.91m	7.93mm	4348kg	35951	130095-0182
38.10–50.55mm	0.91m	11.10mm	7429kg	35952	130095-0183
50.80–63.25mm	0.91m	11.10mm	8380kg	35953	130095-0184
63.50–75.95mm	0.91m	12.70mm	11098kg	35954	130095-0185
76.20–88.65mm	0.91m	12.70mm	11098kg	35955	130095-0186
88.90–101.35mm	1.00m	15.90mm	14043kg	35956	130095-0187
Sett som inneholder varenr. 35950, 35951, 35952, 35953.				35980	130095-0203

PULLING GRIPS High Strength
High strength pulling grips er designet for situasjoner hvor belastning og sikkerhetskrav er ekstra store.
De benyttes mest for å trekke kabler til et koblingspunkt/festepunkt.



Cable Diameter	Mesh Length	Eye Cable Thickness	Color	Approximate Break Strength ¹	Woodhead No.	Order No.
4.83–9.40mm	0.60m	5.56mm	Sort	2944	36610	130095-0272
9.65–15.75mm	0.65m	9.53mm	Mørk Grønn	6523	36611	130095-0273
16.00–22.10mm	1.20m	11.13mm	Rød	9060	36612	130095-0274
22.35–28.45mm	1.50m	12.70mm	Mørk Blå	13861	36613	130095-0275
28.70–34.80mm	1.90m	15.90mm	Gul	21200	36614	130095-0276
35.05–48.26mm	2.25m	19.10mm	Aluminium	30124	36615	130095-0277

Leveres i mange varianter og utforminger. Kontakt Molex for komplett oversikt

Spesialkabler I/O kabler til servere, switcher, etc

Molex tilbyr et stort utvalg av kabler og produkter til servere, switcher og annen høyhastighets dataoverføring. Kontakt oss for utvalg og informasjon.



Molex Active Optical Cable (AOC)
Molex Active Optical Cables (AOCs) achieve high data rates over long reaches, using a fraction of the power of other brands while providing streamlined installation for high-performance computing and storage applications

Molex's Active Optical Cables (AOC) offer significant cost advantages over traditional optical modules. Additionally, AOCs can easily be substituted by interfacing to systems via a broad range of standard MSA connectors including QSFP+, iPass+™ HD and CXP. The cables are electrically compliant with InfiniBand® FDR / QDR / DDR, Ethernet (10, 40 and 56 Gbps), Fibre Channel (8 and 10 Gbps), SAS 3.0 and 2.1 (12 and 6 Gbps) and other protocol applications.



Eksempler på løsninger Molex leverer

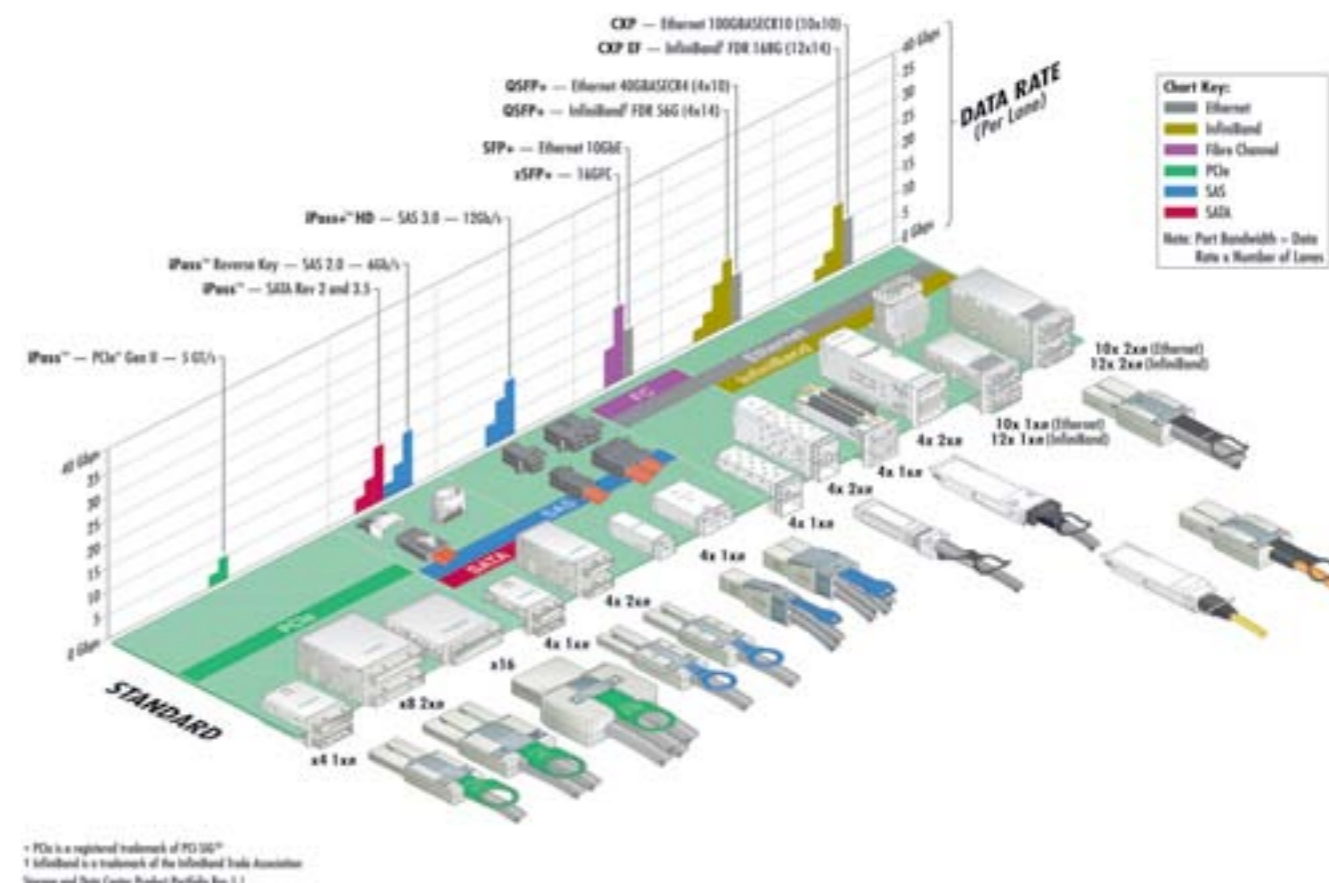

POF (Plastikk fiber)



Kontakt Molex på tilbud@molex.com for tilpasning og løsning

Diverse Produkter



RF / Coax produkter

Molex leverer et bredt utvalg av RF kontakter, adaptere og kabler. Kontakt oss for løsninger og behov.

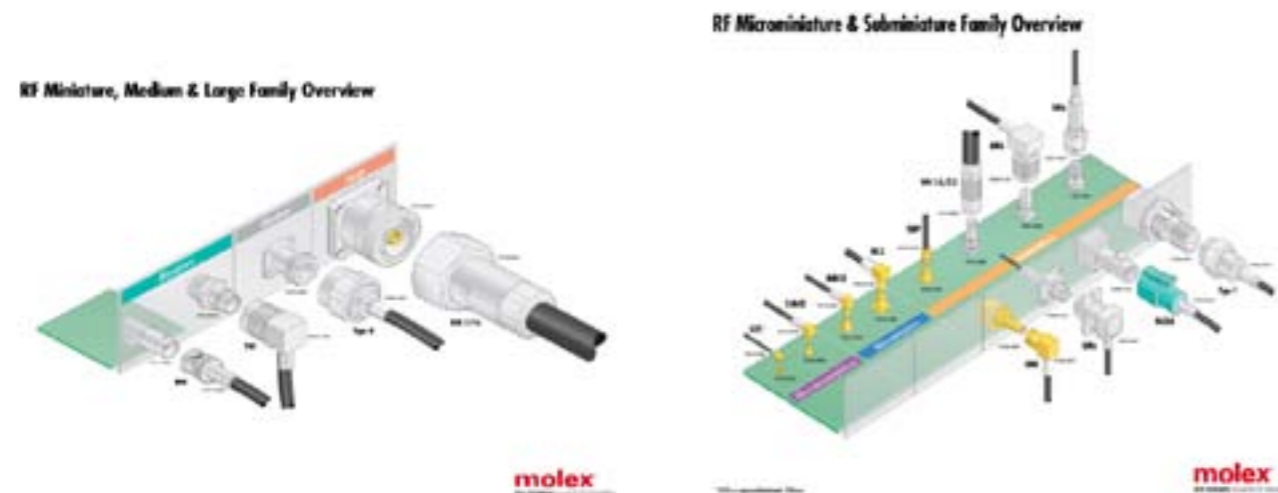

Kontakt Molex på tilbud@molex.com for tilpasning og løsning



“Balancers” for å lette tunge løft, holde verktøy, e.l. Kontakt oss for løsninger, datablad og priser

molex[®]

one company › a world of innovation

Molex Knutsen Norge AS

Brynhøgda 9
P.B. 6104 Etterstad
0601 Oslo, Norway
Tel: +47 23 03 91 00
Fax: +47 23 03 91 49

www.molexknutsen.no

www.molex.com



www.molexknutsen.no

molex[®]

one company › a world of innovation